

Digipro Digislim

DEA[®]
move as you like

Controllo Accessi

Istruzioni d'uso ed avvertenze

Access Control

Operating instructions and warnings

Controlle d'Acces

Notice d'emploi et avertissements

Control de Acceso

Instrucciones de uso y advertencias

Controlo de Acessos

Instruções para utilização e advertências

Kontrola Dostępu

Instrukcja montażu i użytkowania

Контроль доступа

Инструкция по эксплуатации и меры предосторожности



La Dichiarazione di Incorporazione può essere consultata sul sito
The Declaration of Incorporation may be consulted by entering
La Déclaration d'Incorporation peut être vérifié à l'adresse
La Declaracion de Incorporación puede ser consultada en la dirección de internet
A Declaração de Incorporação pode ser consultada em
Deklarację Włączenia można skonsultować wchodząc na stronę
Декларацию о соответствии возможно найти на сайте

<http://www.deasystem.com>

Nome ed indirizzo della persona autorizzata a costituire la
Documentazione Tecnica pertinente:

DEA SYSTEM S.p.A.
Via Della Tecnica, 6
36013 PIOVENE ROCCHETTE (VI) - ITALY

LIEVORE TIZIANO
Amministratore

Digipro - Digislim

Controllo Accessi

Istruzioni d'uso ed avvertenze

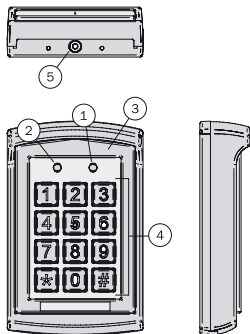
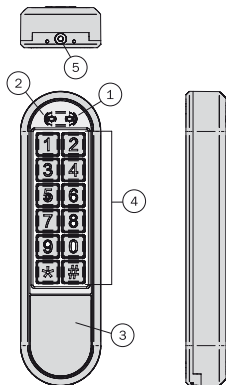
Art. DIGIPRO

Art. DIGISLIM

IT

N°	Descrizione	Dati tecnici
1	Spia modalità	Condizioni di utilizzo: - temperatura: -20°C + 50°C - RH: ≤95% Corrente e tensione: - DC input (corrente continua): +12V - +24V - AC input (corrente alternata) : ~ 12V- 24V - corrente in standby: ≤80mA - corrente durante l'utilizzo: ≤110mA Modalità card applicabile: - Card EM ID (Default) Distanza effettiva: 5cm Capacità memoria: - ZONA 1: fino a 1000 passwords e card - ZONA 2: fino a 10 passwords OPPURE card
2	Spia porta	
3	Antenna	
4	Tastiera	
5	Vite coperchio	

1 SPECIFICHE DEL PRODOTTO

- Lettore interno EM.
- Frequenza: 125KHz.
- Distanza effettiva: 5cm.
- ZONA 1: fino a 1000 passwords e card
ZONA 2: fino a 10 passwords **OPPURE** card
- Accesso con card, accesso con codice, accesso combinato.
- Funzionamento con tastiera digitale.
- Funzione anti-rimozione integrata.
- Due uscite a relé.
- Tempo di ritardo uscita sblocco: 0-99s.
- IP: 65.
- Dimensioni:
DigiPro: 120x76x28 mm.
DigiSlim: 165x45x23,5 mm
- Due uscite a relé per apertura porta, rilevamento stato della porta, apertura porta con tasto. La funzione "Rilevamento stato della porta" riguarda solo la ZONA 1.

2 INSTALLAZIONE

Attenzione: Rimuovere il coperchio con attenzione seguendo le istruzioni. Evitare di rimuovere le parti forzando i componenti.

Attenzione: Per rimuovere il coperchio, far scorrere leggermente verso l'alto la parte frontale, quindi seguendo la **Fig. 1** sollevare la parte inferiore di circa 20° e rimuoverlo delicatamente.

Prima dell'installazione, individuare la posizione in cui il controllo accessi verrà montato. Si prega di procedere secondo i punti seguenti:

- Aprire l'apparecchio svitando e rimuovendo la vite speciale sul fondo della base posteriore con l'apposita chiave fornita.
- Utilizzare la mascherina di foratura fornita per localizzare correttamente la posizione ed effettuare i fori richiesti.
- Utilizzare le viti fornite per fissare la base posteriore sul muro. Assicurarsi di far passare i cavi attraverso il grande foro al centro della base posteriore (**Fig. 2** e **Fig. 3**).
- Eseguire il cablaggio seguendo accuratamente l'etichetta sul retro (**Fig. 4**).
- Rimontare l'apparecchio e fissarlo usando l'apposita chiave.

3 FUNZIONAMENTO

I relé delle ZONE 1 e 2 possono essere programmati per aprire la serratura; possono essere memorizzate fino ad un massimo di 1000 card utente (e relativi codici) per la ZONA 1 e fino ad un massimo di 10 card utente (oppure 10 codici) nella ZONA 2. Inoltre, la ZONA 1 può essere programmata in 3 modi per aprire la serratura: accesso con card (solo con card), con card o codice (si usa la card o il codice) e accesso combinato (si usano la card ed il codice insieme). La ZONA 2 può essere programmata per il campanello.

3.1 Accesso alla modalità impostazioni

- Il codice admin predefinito è 1234.
- Inserire il codice admin predefinito 2 volte (1234 - 1234). Ma:
 - a) se il codice admin predefinito inserito è a 2 cifre, si prega di inserire 12 - 12;
 - b) se il codice admin predefinito inserito è a 3 cifre, si prega di inserire 123 - 123;
 - c) se il codice admin predefinito inserito è a 5 cifre, si prega di inserire 12345 - 12345;
 Il resto può essere dedotto per analogia ed il massimo è di 6 cifre.
- Dopo essere entrati nella modalità impostazioni, il LED giallo si accende.

Attenzione: i codici utenti devono essere diversi dal codice amministratore.

Attenzione: i codici della ZONA 1 devono essere diversi da quelli della ZONA 2.

3.2 Impostazione modalità di accesso

In modalità impostazioni:

- Premere il tasto **[*]** seguito da **[0]**, il LED giallo di modalità lampeggia, premere il tasto **[0]** per 2 volte, la spia resta fissa e viene emesso un lungo beep. Questo indica che è disponibile solo l'accesso con card.
- Premere il tasto **[*]** seguito da **[0]**, il LED giallo di modalità lampeggia, premere il tasto **[0]** seguito da **[1]**, la spia resta fissa e viene emesso un lungo beep. Questo indica che sono disponibili sia l'accesso con card sia l'accesso con codice.
- Premere il tasto **[*]** seguito da **[0]**, il LED giallo di modalità lampeggia, premere il tasto **[0]** seguito da **[2]**, la spia resta fissa e viene emesso un lungo beep. Questo indica che è disponibile l'accesso combinato con card e codice.
- Premere il tasto **[*]** per uscire dalla modalità impostazioni.

3.3 Impostazione della lunghezza delle passwords

In modalità impostazioni:

- Premere il tasto **[*]** seguito da **[0]**, il LED giallo lampeggia, quindi premere il tasto **[0]** seguito da **[4]** e si sentirà un suono "BI" come promemoria, quindi inserire X (X=2, 3, 4, 5, 6):
 - a) se 2 - La lunghezza della password/codice è di 2 cifre (da 00 a 99).
 - b) se 3 - La lunghezza della password/codice è di 3 cifre (da 000 a 999).
 Il resto può essere dedotto per analogia ed il massimo è di 6 cifre.
- Il suono "BI", indica che il valore della lunghezza scelto è stato impostato correttamente. Se il suono è "BI BI BI", significa che il valore della lunghezza scelto è lo stesso in uso e non può essere modificato.
- Premere il tasto **[*]** per uscire dalla modalità impostazioni.

Attenzione: una volta modificato il valore della lunghezza, tutte le card e le passwords memorizzate saranno cancellate.

3.4 Aggiunta di card utente e codice (ZONA 1)

In modalità impostazioni:

Inserire un numero a 3 cifre (da 000 a 999) corrispondente alla casella di memorizzazione dati in cui si vuole operare, il LED giallo lampeggia:

- a) Se il LED rosso è acceso, significa che sulla casella di memoria scelta sono già presenti dei dati salvati, premere il tasto **[*]** due volte per cancellare la memoria;
- b) Se il LED verde è acceso, significa che sulla casella di memoria scelta possono essere aggiunte card e passwords.

Fasi per l'aggiunta di card e passwords:

- Entrare in modalità impostazioni, il LED giallo lampeggia.
- Inserire il numero a 3 cifre (da 000 a 999) della casella di memorizzazione dati in cui si vuole aggiungere l'utente, il LED verde si accende.
- Avvicinare la card, il suono "BI" indica che è stata aggiunta. Quindi inserire la password desiderata (relativa alla card appena aggiunta). La lunghezza delle password deve essere la stessa del codice admin. Per esempio, se il codice admin è 12 (due è la lunghezza), si dovrà impostare una password di 2 cifre (da 00 a 99). Se il codice admin è 123 (tre è la lunghezza), si dovrà impostare una password di 3 cifre (da 000 a 999).
Il resto può essere dedotto per analogia...Il suono "BI" significa che la password è stata impostata correttamente.
- Premere il tasto **[F]** per uscire dalla modalità impostazioni.

3.5 Cancellazione della card utente e del codice (ZONA 1)

In modalità impostazioni:

Inserire un numero a 3 cifre (da 000 a 999) corrispondente alla casella di memorizzazione dati in cui si vuole operare, se il LED rosso è acceso, significa che sulla casella di memoria scelta sono presenti dei dati salvati, premere il tasto **[*]** due volte per cancellare la memoria.

3.6 Aggiunta di card utente o codice (ZONA 2)

In modalità impostazioni:

- Premere **[*]** seguito da **[4]**, il LED giallo lampeggerà, inserire un numero a 2 cifre (da 00 a 09) corrispondente alla casella di memorizzazione dati in cui si vuole operare, il LED giallo lampeggerà.
 - a) Se il LED rosso è acceso, significa che sulla casella di memoria scelta sono già presenti dei dati salvati, premere il tasto **[*]** due volte per cancellare la memoria.
 - b) Se il LED verde è acceso, significa che sulla casella di memoria scelta possono essere aggiunte card o passwords.
- Avvicinare la card, il suono "BI" indica che è stata aggiunta; **OPPURE** inserire la password desiderata; la lunghezza della password deve essere la stessa del codice admin. Per esempio, se il codice admin è 12 (due è la lunghezza), si dovrà impostare una password di 2 cifre (da 00 a 99). Se il codice admin è 123 (tre è la lunghezza), si dovrà impostare una password di 3 cifre (da 000 a 999). Il resto può essere dedotto per analogia...Il suono "BI" significa che la password è stata impostata correttamente.
- Premere il tasto **[F]** per uscire dalla modalità impostazioni.

3.7 Cancellazione card utente o codice (ZONA 2)

In modalità impostazioni:

Premere i tasti **[*]** seguito da **[4]**, il LED giallo lampeggerà, inserire un numero a 2 cifre (da 00 a 09) corrispondente alla casella di memorizzazione dati in cui si vuole operare, se il LED rosso è acceso significa che sulla casella di memoria scelta sono presenti dei dati salvati, premere il tasto **[*]** due volte per cancellare la memoria.

3.8 Temporizzazione

Temporizzazione relé per la ZONA 1

In modalità impostazioni:

- Premere i tasti **[*]** seguito da **[1]**, il LED giallo lampeggerà; inserire il valore desiderato (da 00 a 99), il LED resta fisso, nel frattempo verrà emesso un lungo "BEEP" ad indicare il corretto inserimento del tempo di attivazione del relé. Il valore impostato, indica il tempo che il relé resterà attivo. Per esempio:
 - a) Inserendo 05, significa che il relé resterà attivo per un tempo di 5 sec.
 - b) Inserendo 00, si dovrà avvicinare la card o inserire la password una volta per attivare il relé e ripetere l'operazione una seconda volta per disattivarlo.
- Premere il tasto **[#]** per uscire dalla modalità impostazioni.

Funzione rilevamento dello stato porta (solo su ZONA 1): Quando qualcuno apre la porta ed entra, e la porta viene richiusa, il sistema rileva automaticamente lo stato della porta e disattiva il relé nonostante questo sia ancora nel periodo di attivazione.

Temporizzazione relé per la ZONA 2

In modalità impostazioni:

- Premere i tasti **[*]** seguito da **[5]**, il LED giallo lampeggerà; inserire il valore desiderato (da 00 a 99), il LED resta fisso, nel frattempo verrà emesso un lungo "BEEP" ad indicare il corretto inserimento del tempo di attivazione del relé. Il valore impostato, indica il tempo che il relé resterà attivo. Per esempio:
 - a) Inserendo 05, significa che il relé resterà attivo per un tempo di 5 sec.
 - b) Inserendo 00, si dovrà avvicinare la card o inserire la password una volta per attivare il relé e ripetere l'operazione una seconda volta per disattivarlo.
- Premere il tasto **[#]** per uscire dalla modalità impostazioni.

3.9 Cancellazione di tutte le card/codici utente e ripristino delle impostazioni di fabbrica

In modalità impostazioni:

- Premere i tasti **[*]** seguito da **[8]**, il LED giallo lampeggerà, premere il tasto **[8]** due volte, verrà emesso un lungo "BEEP" e il LED giallo resterà fisso ad indicare che tutti i dati memorizzati (card e password utente) sono stati cancellati con successo.
- Premere i tasti **[*]** seguito da **[8]**, il LED giallo lampeggerà, premere il tasto **[8]** due volte, verrà emesso un lungo "BEEP" e il LED giallo resterà fisso ad indicare che le impostazioni di fabbrica sono state ripristinate.
- Premere il tasto **[#]** per uscire dalla modalità impostazioni e rimanere in standby.

Attenzione:

Se vengono inserite delle informazioni non corrette, verrà emesso un doppio "BI-BI" e dopo 30 secondi il dispositivo tornerà automaticamente alla modalità iniziale accompagnato nuovamente dal suono "BI-BI".

Se non si è nella modalità impostazioni e si digita un numero incompleto, o se si deve sbloccare la porta con la card e la password (combinata) ma viene effettuata solo una delle due azioni, il sistema tornerà alla modalità iniziale automaticamente dopo 5 sec. accompagnato dal doppio suono "BI-BI".

Attenzione:

Se il codice admin venisse smarrito, togliere alimentazione, mantenere premuto il tasto **[*]**, quindi ridare alimentazione. Un suono "BI" di promemoria significa che il codice admin di default è stato reimpostato con successo.

Se i codici sono a 2 cifre — il codice admin di default è 12;

Se i codici sono a 3 cifre — il codice admin di default è 123

Se i codici sono a 4 cifre — il codice admin di default è 1234

Se i codici sono a 5 cifre — il codice admin di default è 12345

Se i codici sono a 6 cifre — il codice admin di default è 123456 (il massimo è 6).

3.10 Modifica del codice admin

In modalità impostazioni:

- Premere il tasto **[*]** seguito da **[3]**, il LED giallo lampeggerà, quindi inserire un nuovo codice amministratore 2 volte (la lunghezza del codice admin deve essere la stessa del precedente): il suono "BI" indica che la modifica è avvenuta correttamente.
- Premere il tasto **[F]** per uscire dalla modalità impostazioni.

3.11 Abilitare/disabilitare l'allarme anti-rimozione

In modalità impostazioni:

- Premere il tasto **[*]** seguito da **[0]** (il LED giallo lampeggerà), seguito da **[0]** seguito da **[1]**, un lungo "BEEP" verrà emesso e il LED giallo resterà fisso, l'allarme anti-rimozione è disattivato.
- Premere il tasto **[*]** seguito da **[0]** (il LED giallo lampeggerà), seguito da **[0]** seguito da **[2]**, un lungo "BEEP" verrà emesso e il LED giallo resterà fisso, l'allarme anti-rimozione è attivato.
- Premere il tasto **[F]** per uscire dalla modalità impostazioni.

Attenzione: Attivando l'impostazione, il cicalino incorporato invierà un segnale acustico continuo se la fotoresistenza viene esposta alla luce. Il cicalino si spegnerà automaticamente entro 60 secondi quando la luce non verrà più rilevata, oppure inserendo il codice admin.

3.12 Abilitare/disabilitare il campanello

In modalità impostazioni:

- Premere il tasto **[*]** seguito da **[2]** (il LED giallo lampeggerà), seguito da **[0]** seguito da **[1]**, un lungo "BEEP" verrà emesso e il LED giallo resterà fisso, il campanello è disabilitato.
- Premere il tasto **[*]** seguito da **[2]** (il LED giallo lampeggerà), seguito da **[0]** seguito da **[2]**, un lungo "BEEP" verrà emesso e il LED giallo resterà fisso, il campanello è abilitato.
- Premere il tasto **[F]** per uscire dalla modalità impostazioni.

Attenzione: Il campanello nella ZONA 2 è disponibile se la funzione campanello è abilitata. Premere il tasto **[*]** in modalità standby, il relé si attiverà una volta, attivando il campanello.

Attenzione: Se la funzione campanello è abilitata nella ZONA 2, non sarà possibile utilizzare card o codici utente.

3.13 Aggiunta della master card (solo per la ZONA 1)

In modalità impostazioni:

- Premere il tasto **[*]** seguito da **[7]**, il LED verde lampeggerà ad indicare che non ci sono master cards memorizzate, altrimenti, se il LED diventa rosso significa che sono già presenti dei dati salvati, premere il tasto **[*]** due volte per cancellare la memoria, a quel punto il LED verde lampeggerà quindi avvicinare la master card, un lungo "BEEP" verrà emesso ad indicare che l'aggiunta è stata eseguita correttamente.
- Premere il tasto **[F]** per uscire dalla modalità impostazioni.

3.14 Accedere alla modalità impostazioni avvicinando la master card

Per entrare nella modalità impostazioni:

- Avvicinare la master card, il LED giallo lampeggerà ed un lungo "BI" verrà emesso a conferma dell'avenuto ingresso;
- Per uscire dalla modalità impostazioni, avvicinare nuovamente la master card, il LED diventerà verde e verranno emessi 3 "BEEP" veloci a conferma dell'avenuta uscita.

Attenzione: Il controllo accessi verrà bloccato per 60 sec. dopo l'inserimento di un codice errato o l'avvicinamento di una card non valida per 5 volte (sia il funzionamento della tastiera che il riconoscimento delle card non saranno disponibili durante questi 60 sec.).

3.15 Aggiunta di gruppi di card nella ZONA 1

In modalità impostazioni:

- Premere il tasto **[*]** seguito da **[9]** (il LED giallo lampeggerà), seguito da **[0]** seguito da **[1]** si avvertirà un "BI" a promemoria. Inserire un numero a 3 cifre (da 000 a 999) corrispondente alla casella di memorizzazione dati in cui verrà salvata la prima card del gruppo e successivamente inserire un secondo numero a 3 cifre (da 000 a 999) che andrà ad indicare la quantità di card che potranno essere aggiunte. Per esempio:

a) Inserendo 005 060, significa che le card aggiunte nella memoria iniziano dalla 005 e che in totale sono 60.

b) Inserendo 060 150, significa che le card aggiunte nella memoria iniziano dalla 060 e che in totale sono 150.

- Avvicinare la prima card da aggiungere o inserirne il numero seriale (8 cifre), il suono "BI" indica che la card è stata aggiunta correttamente.

Attenzione: Dopo l'apprendimento del primo seriale, i successivi (per il numero di card da aggiungere impostato) vengono salvati automaticamente.

- Premere il tasto **[*]** per uscire dalla modalità impostazioni.

3.16 Modifica del codice utente della ZONA 1

In modalità impostazioni:

- Premere il tasto **[*]** seguito da **[9]** (il LED giallo lampeggerà), seguito da **[0]** seguito da **[2]** si avvertirà un "BI" a promemoria. Inserire un numero a 3 cifre (da 000 a 999) corrispondente alla casella di memorizzazione dati in cui si vuole operare ed inserire la nuova password (la lunghezza della password deve essere uguale al codice admin).

- Premere il tasto **[*]** per uscire dalla modalità impostazioni.

Digipro - Digislim

Access Control

Operating instructions and warnings

Art. DIGIPRO

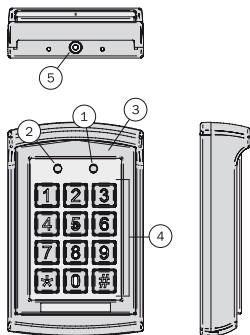

Art. DIGISLIM

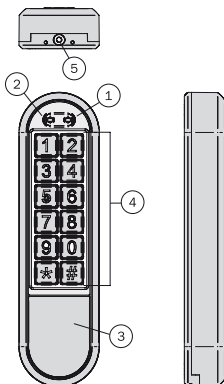

EN

N°	Description	Technical data
1	Mode indicator	Terms of use: - temperature: -20 °C - +50 °C - RH: ≤95% Current and voltage: - DC input: +12V - +24V - AC input: ~ 12V - 24V - Standby current: ≤80mA - Current while using: ≤110mA Applicable card mode: - EM ID Card (Default) Effective distance: 5cm Storage capacity: - ZONA 1: up to 1000 passwords AND cards - ZONA 2: up to 10 passwords OR cards
2	Door indicator	
3	Antenna	
4	Keyboard	
5	Lid screw	

1 SPECIFICATIONS/FEATURES

- EM internal player.
- Frequency: 125KHz.
- Effective distance: 5cm.
- ZONE 1: up to 1000 passwords AND cards
ZONE 2: up to 10 passwords **OR** cards
- Access by card, access by code, combined access.
- Operating with digital keyboard.
- Integrated anti-removal function.
- Two relay outputs.
- Delay release time output: 0~99s.
- IP: 65.
- Dimensions:
DigiPro: 120x76x28 mm.
DigiSlim: 165x45x23,5 mm
- Two relay outputs for door opening, door status detection, door opening by key. Door status detection regards ZONE 1 only.

2 INSTALLATION

Warning: Please remove the lid carefully following the instructions. Avoid removing parts by forcing the components.

Warning: In order to remove the lid, slightly slide upward the front part, then following **Fig. 1**, lift the lower part of about 20° and remove it gently.

Before installing, locate the position in which the access control will be mounted. Please proceed according to the following instructions:

- Open the device by unscrewing and removing the special screw on the bottom of the rear base with the wrench provided.
- Use the drilling template provided to locate the exact position and to drill the holes required.
- Use the screws provided to fix the rear base to the wall. Be sure to run the cables through the large hole in the center of the rear base (**Fig. 2** and **Fig. 3**).
- Run the wiring carefully following the label on the back (**Fig. 4**).
- Reassemble the unit and secure it using the wrench.

3 OPERATING

ZONE 1 and 2 relays can be programmed to open the lock; you can store up to a maximum of 1000 user cards (AND their codes) for ZONE 1 and up to a maximum of 10 user cards (OR 10 codes) for ZONE 2. Moreover, ZONE 1 can be programmed in 3 modes to open the lock: access by card (card only), by card or code (you can use the card or the code) and by combined access (card and code together). ZONE 2 can be programmed for the bell.

3.1 Access to the setting mode

- Default admin code is 1234.
- Enter the default admin code 2 times (1234 - 1234). But:
 - a) if the default admin code entered is 2 digits, please insert 12 - 12;
 - b) if the default admin code entered is 3 digits, please insert 123 - 123;
 - c) if the default admin code entered is 5 digits, please insert 12345 - 12345;
 The rest may be deduced by analogy and the maximum is 6 digits long.
- After entering the setting mode, the yellow LED lights up.

Warning: users codes must be different from administrator code.

Warning: ZONE 1 codes must be different from ZONE 2 ones.

3.2 Setting the access mode

In setting mode:

- Press **[*]** followed by **[0]**, the mode yellow LED blinks, press the **[0]** 2 times, the light stays fixed and you will hear a long beep. This indicates that you can get access by card only.
- Press **[*]** followed by **[0]**, the mode yellow LED blinks, press the **[0]** followed by **[1]**, the light stays fixed and you will hear a long beep. This indicates that you can get access by card and by code.
- Press **[*]** followed by **[0]**, the mode yellow LED blinks, press the **[0]** followed by **[2]**, the light stays fixed and you will hear a long beep. This indicates that you can get access by card and by code (combined access).
- Press **[#]** to exit the setting mode.

3.3 Setting the length of passwords

In setting mode:

- Press **[*]** followed by **[9]**, the yellow LED blinks, press the **[0]** followed by **[4]** and you will hear a "BI" as reminder, then digit X (X=2, 3, 4, 5, 6):
 - a) if 2 - Password/code length is 2 digits (from 00 to 99).
 - b) if 3 - Password/code length is 3 digits (from 000 to 999).
 The rest may be deduced by analogy and the maximum is 6 digits long.
 The "BI" sound, indicates that the chosen length value was correctly set.
 If the sound is "BI BI BI", indicates that the chosen length value is the same in use and can't be modified.
- Press **[#]** to exit the setting mode.

Warning: once you modified the length value, all stored cards and passwords will be cancelled.

3.4 Adding user card and code (ZONE 1)

In setting mode:

Insert a 3-digit number (from 000 to 999) corresponding to the data storage box in which you want to operate, the yellow led blinks:

- a) If the red LED is lit, it indicates that in the chosen memory box data is already saved, press the **[*]** key twice to clear the memory;
- b) If the green LED is on, it indicates that cards and passwords can be added in the chosen memory box.

Steps to add cards and passwords:

- In setting mode, the yellow LED blinks.
- Insert the 3-digit number (from 000 to 999) in the data storage box in which you want to add the user, the green LED lights up.
- Approach the card, the sound "BI" indicates that it was added. Then insert the desired password (relative to the just added card). The password length must be the same of the admin code. For example, if the admin code is 12 (2 is the length) you have to set a 2-digit password (from 00 to 99). if the admin code is 123 (3 is the length) you have to set a 3-digit password (from 000 to 999). The rest may be deduced by analogy and the maximum is 6 digits long... The "BI" sound, indicates that the password was correctly set.
- Press **[*]** to exit the setting mode.

3.5 Erasing user card and code (ZONE 1)

In setting mode:

Insert a 3-digit number (from 000 to 999) corresponding to the data storage box in which you want to operate, if the red LED is on, it indicates that in the chosen memory box data is already saved, press the **[*]** key twice to clear the memory.

3.6 Adding user card or code (ZONE 2)

In setting mode:

- Press **[*]** followed by **[4]** the yellow led blinks, insert a 2-digit number (from 00 to 09) corresponding to the data storage box in which you want to operate, the yellow LED blinks.
 - a) If the red LED is on, it means that inside the chosen memory box data is already saved, press the key **[*]** twice to erase the memory.
 - b) If the green LED is on, it means that cards or passwords can be added in the chosen data storage box.
- Approach the card, the sound "BI" indicates that you added it; **OR** insert the desired password; the password length must be the same as the admin code. I.g., if the admin code is 12 (2 is the length) you must set a 2-digit password (from 00 to 99). If the admin code is 123 (3 is the length), you must set a 3-digit password (from 000 to 999). The rest may be deduced by analogy...The sound "BI" indicates that the password was correctly set.
- Press **[*]** to exit the setting mode.

3.7 Erasing user card or code (ZONE 2)

In setting mode:

Press **[*]** followed by **[4]**, the yellow LED blinks, insert a 2-digit number (from 0 to 09) corresponding to the data storage box in which you want to operate, if the red LED is on it indicates that in the chosen memory box data is already saved, press the **[*]** key twice to erase the memory.

3.8 Relay timing

Relay timing for ZONE 1

In setting mode:

- Press **[*]** followed by **[1]**, the yellow LED blinks, digit the desired value (from 00 to 99), the yellow LED remains fixed, in the meanwhile you will hear a long "BEEP" indicating the correct inscription of the relay activation time. The set value indicates the times the relay will be active. For example:
 - Inserting 05, it means the relay will remain active for 5 seconds.
 - Inserting 00, you must approach the card or insert the password once to activate the relay and a second time to close it.
- Press **[#]** to exit the setting mode.

Door status detecting function (ZONE 1 ONLY): When someone opens the door and enter, and the door is closed, the device automatically detects the door status and deactivates the relay although this is still in the activation period.

Relay timing for ZONE 2

In setting mode:

- Press **[*]** followed by **[6]**, the yellow LED blinks, digit the desired value (from 00 to 99), the yellow LED remains fixed, in the meanwhile you will hear a long "BEEP" indicating the correct inscription of the relay activation time. The set value indicates the times the relay will be active. For example:
 - Inserting 05, it means the relay will remain active for 5 seconds.
 - Inserting 00, you must approach the card or insert the password once to activate the relay and a second time to close it.
- Press **[#]** to exit the setting mode.

3.9 Erasing all user cards and codes, restoring factory settings

In setting mode:

- Press **[*]** followed by **[0]**, the yellow LED blinks, press the key **[0]** twice, you will hear a long "beep" and the yellow LED remains fixed to indicate that all memorized data (user card and password) was cancelled correctly cancelled.
- Press **[*]** followed by **[0]**, the yellow LED blinks, press the key **[0]** twice, you will hear a long "beep" and the yellow LED remains fixed to indicate that the factory settings were restored.
- Press **[#]** to exit the setting mode and remain on standby.

Warning:

If you enter incorrect information, you will hear a double "BI-BI" and after 30 seconds the device will automatically return to the initial mode again accompanied by the sound "BI-BI".

If you're not in the settings mode and you enter an incomplete number, or if you have to unlock the door with the card and the password (combined) but only one of the two actions is made, the device will return to the initial mode automatically after 5 seconds, accompanied by the double sound "BI-BI".

Warning:

If the admin code is lost, switch the power off, hold the **[#]** key, then restore power. A sound "BI" indicates that the default admin code was successfully reset.

If codes are 2 digits-the default admin code is 12;

If codes are 3 digits-the default admin code is 123;

If codes are 4 digits-the default admin code is 1234;

If codes are 5 digits-the default admin code is 12345;

If codes are 6 digits-the default admin code is 123456 (the maximum is 6).

3.10 Admin code modification

In setting mode:

- Press **[*]** followed by **[3]** the yellow LED blinks, then insert a new administrator code two times (the admin code length must be the same as above): the sound "BI" indicates that the modification was successful.
- Press **[#]** to exit the setting mode.

3.11 Turn on/turn off the anti-removal alarm

In setting mode:

- Press **[*]** followed by **[6]** (the yellow led blinks), then press **[0]** followed by **[1]** a long "BEEP" will be heard and the yellow LED remains fixed, the anti-removal alarm is turned off.
- Press **[*]** followed by **[6]** (the yellow led blinks), then press **[0]** followed by **[2]** a long "BEEP" will be heard and the yellow LED remains fixed, the anti-removal alarm is turned on.
- Press **[#]** to exit the setting mode.

Warning: The built-in buzzer will continuously beep if the photoresistor is exposed to light. The buzzer will automatically turn off within 60 seconds when the light is no longer detected, or by entering the admin code.

3.12 Turn on/turn off the bell

In setting mode:

- Press **[*]** followed by **[2]** (the yellow led blinks), then press **[0]** followed by **[1]** a long "BEEP" will be heard and the yellow LED remains fixed, the bell is turned off.
- Press **[*]** followed by **[2]** (the yellow led blinks), then press **[0]** followed by **[2]** a long "BEEP" will be heard and the yellow LED remains fixed, the bell is turned on.
- Press **[#]** to exit the setting mode.

Warning: The bell in ZONE 2 is available if the bell function is on. Press **[*]** in standby mode, the relay will active once, activating the bell.

Warning: If the bell is enable in ZONE 2, you can't use cards or user codes.

3.13 Adding the master card (ZONE 1 only)

In setting mode:

- Press **[*]** followed by **[7]**, the green LED will blinks indicating that there are no master cards stored, otherwise, if the LED turns red it means there is already saved data, press the **[*]** key twice to clear the memory, at this point the green LED blinks, then swipe the master card, a long "beep" will be heard to indicate that the addition was successful.
- Press **[#]** to exit the setting mode.

3.14 Enter settings mode swiping the master card

To enter the setting mode:

- Swipe the master card, the yellow LED blinks and a long "BI" will be heard as confirmation of entry;
- To exit the setting mode, bring back the master card, the LED will turn green and you will hear 3 quick "BEEP" to confirm the exit.

Warning: The access control will be locked for 60 seconds after entering a wrong code or the swiping an invalid card for 5 times (both the keyboard and the card recognition won't be available during these 60 sec.).

3.15 Adding cards groups in ZONE 1

In setting mode:

- Press **[*]** followed by **[9]** (the yellow led blinks), then press **[0]** followed by **[1]**, a "BI" will be heard as reminder. Insert a 3-digit number (from 000 to 999) corresponding to the data storage box where you want to save the first card of the group, then insert a second 3-digit number (from 000 to 999) indicating the cards quantity that can be added. For example:
 - a)** Inserting 005 060, it means that the cards added to the memory start from 005 and they are 60.
 - b)** Inserting 060 150, it means that the cards added to the memory start from 060 and they are 150.
- Swipe the first card to be added or insert a serial number (8 digits), the sound "BI" indicates that the card was correctly added.
Warning: After having learnt the first serial number, the next ones (for the number of cards set) will be automatically saved.
- Press **[#]** to exit the setting mode.

EN

3.16 Modifying the user code of ZONE 1

In setting mode:

- Press **[*]** followed by **[9]** (the yellow led blinks), then press **[0]** followed by **[2]**, a "BI" will be heard as reminder. Insert a 3-digit number (from 000 to 999) corresponding to the data storage box where you want to add a new password (the password length must be the same as the admin code).
- Press **[#]** to exit the setting mode.

Digipro - Digislim

Contrôle d'Accès

Notice d'emploi et avertissements

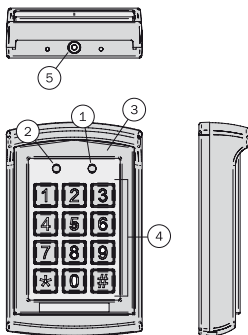
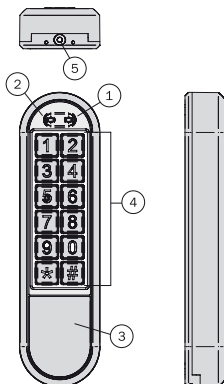
Art. DIGIPRO

Art. DIGISLIM

FR

N°	Description	Données Techniques
1	Indicateur de mode	Conditions d'utilisation: - Température: -20 °C ÷ +50 °C - RH: ≤95% Courant et tension: - Entrée CC (courant continue): +12V - +24V - Entrée AC (courant alternée) : ~ 12V - 24V - Alimentation en standby: ≤80mA - Alimentation en cours d'utilisation: ≤110mA Mode carte applicable: - Carte EM ID (par défaut) Distance effective: 5cm Capacité de la mémoire: - ZONE 1: jusqu'à 1000 mots de passe et cartes - ZONE 2: jusqu'à 10 mots de passe OU cartes
2	Indicateur porte	
3	Antenne	
4	Clavier	
5	Vis couvercle	

1 DESCRIPTION DU PRODUIT

- Lecteur interne EM.
- Fréquence: 125KHz.
- Distance effective: 5cm.
- ZONE 1: jusqu'à 1000 mots de passe et carte
- ZONE 2: jusqu'à 10 mots de passe **OU** cartes
- Accès avec carte, accès avec code, accès combiné.
- Fonctionnement par clavier numérique.
- Fonction anti-retrait intégrée.
- Deux sorties relais.
- Temps de retard sortie déverrouillage: 0~99s.
- IP: 65.
- Dimensions:
 - DigiPro:** 120x76x28 mm.
 - DigiSlim:** 165x45x23,5 mm
- Deux sorties relais pour ouverture de la porte, détection état de la porte, ouverture porte avec une touche. La fonction "Détection état de la porte" concerne seulement la ZONE 1.

2 INSTALLATION

Attention: Veuillez enlever le couvercle avec attention en suivant les instructions ci-dessous. Ne retirez pas les parties en forçant les composants.

Attention: Pour retirer le couvercle faites glisser légèrement vers le haut la partie avant, puis en suivant la **Fig. 1** soulevez la partie inférieure d'environ 20° et retirez-la délicatement.

Avant d'installer, localisez l'endroit où vous monterez le contrôle d'accès. Procédez selon les instructions suivantes:

- Ouvrez l'appareil en dévissant et en enlevant la vis spéciale sur le fond de la base arrière avec la clé fournie.
- Utilisez le gabarit de perçage fourni pour localiser la position exacte où effectuer les trous.
- Utilisez les vis fournies pour fixer la base arrière au mur. Assurez-vous de passer les câbles à travers le grand trou au centre de la base arrière (**Fig. 2** e **Fig. 3**).
- Exécutez le câblage en suivant rigoureusement l'étiquette sur le dos (**Fig. 4**).
- Réassemblez l'appareil et fixez-le avec la clé appropriée.

3 FONCTIONNEMENT

Les relais des ZONES 1 et 2 peuvent être programmés pour ouvrir la serrure; on peut mémoriser jusqu'à un maximum de 1000 cartes utilisateur (et leurs codes) pour la ZONE 1 et jusqu'à un maximum de 10 cartes utilisateur (OU 10 codes) dans la ZONE 2. En outre, la ZONE 1 peut être programmée en 3 façons différentes pour ouvrir la serrure: accès avec carte (seulement avec carte), avec carte ou code (on utilise la carte ou le code) et avec accès combiné (on utilise la carte et le code ensemble). La ZONA 2 peut être programmée pour la sonnette.

3.1 Accès au mode de réglage

- Le code administrateur par défaut est 1234.
- Entrez le code administrateur par défaut 2 fois (1234 - 1234). Mais:
 - si le code admin par défaut entré a 2 chiffres, veuillez entrer 12 - 12;
 - si le code admin par défaut entré a 3 chiffres, veuillez entrer 123 - 123;
 - si le code admin par défaut entré a 5 chiffres, veuillez entrer 12345 - 12345;
 Le reste peut être déduit par analogie et le maximum est de 6 chiffres.
- Après avoir saisi le mode de réglage, la LED jaune s'allume.

Attention: les codes utilisateurs doivent être différents du code administrateur.

Attention: les codes de la ZONE 1 doivent être différents de ceux de la ZONE 2.

FR

3.2 Réglage du mode d'accès

En mode de réglage:

- Appuyez sur les touches ***** suivi par **0**, la LED jaune clignote, appuyez sur la touche **0** deux fois, la lumière reste fixe et vous entendez un bip long. Ceci indique que seulement l'accès avec carte est disponible.
- Appuyez sur les touches ***** suivi par **0**, la LED jaune clignote, appuyez sur la touche **0** suivi par **1**, la lumière reste fixe et vous entendez un bip long. Ceci indique que les deux accès sont disponibles: avec carte ou avec code.
- Appuyez sur les touches ***** suivi par **0**, la LED jaune clignote, appuyez sur la touche **0** suivi par **2**, la lumière reste fixe et vous entendez un bip long. Ceci indique que l'accès combiné est disponible avec carte et code.
- Appuyez sur la touche **#** pour quitter le mode de réglage.

3.3 Réglage de la longueur des mots de passe

En mode de réglage:

- Appuyez sur les touches ***** suivi par **0**, la LED jaune clignote, donc appuyez sur les touches **0** suivi par **4** et vous entendrez un son "BI", comme un rappel, puis insérez X (X=2, 3, 4, 5, 6):
 - si 2 - La longueur du mot de passe/code est de 2 chiffres (de 00 à 99).
 - si 3 - La longueur du mot de passe/code est de 3 chiffres (de 000 à 999).
 Le reste peut être déduit par analogie et le maximum est de 6 chiffres.
- Le son "BI" indique que la valeur de la longueur choisie a été réglée correctement. Si le son est "BI BI BI" cela signifie que la valeur de la longueur choisie est la même déjà utilisée et elle ne peut pas être modifiée.
- Appuyez sur la touche **#** pour quitter le mode de réglage.

Attention: Une fois que vous modifiez la valeur de la longueur, toutes les cartes et les mots de passe stockés seront supprimés.

3.4 Ajout de cartes utilisateur et code (ZONE 1)

En mode de réglage:

Entrez un nombre à 3 chiffres (de 000 à 999) correspondant à la boîte de stockage des données que vous voulez utiliser, la LED jaune clignote:

- a) Si la LED rouge est allumée, cela signifie que dans la boîte de stockage choisie il y a déjà des données mémorisées, appuyez sur la touche **[*]** deux fois pour effacer la mémoire;
- b) Si la LED verte est allumée, cela signifie que dans la boîte de stockage choisie vous pouvez ajouter d'autres cartes et mots de passe.

Etapes pour ajouter cartes et mots de passe:

- Accédez au mode de réglage, la LED jaune clignote.
- Entrez le nombre à 3 chiffres (de 000 à 999) de la boîte de stockage des données où vous voulez ajouter l'utilisateur, la LED verte s'allume.
- Approchez la carte, le son "BI" indique qu'elle a été ajoutée. Donc entrez le mot de passe désiré (relatif à la carte que vous venez d'insérer). La longueur des mots de passe doit être la même que celle du code admin. Par exemple, si le code admin est 12 (deux est la longueur) vous devrez régler un mot de passe de deux chiffres (de 00 à 99). Si le code admin est 123 (3 est la longueur) vous devrez régler un mot de passe de 3 chiffres (de 000 à 999). Le reste peut être déduit par analogie...Le son "BI" signifie que le mot de passe a été réglé correctement.
- Appuyez sur la touche **[#]** pour quitter le mode de réglage.

3.5 Annulation de la carte utilisateur et du code (ZONE 1)

En mode de réglage:

Entrez un nombre à 3 chiffres (de 000 à 999) correspondant à la boîte de stockage des données que vous voulez utiliser, si la LED rouge est allumée, cela signifie que dans la boîte de stockage choisie il y a déjà des données mémorisées, appuyez sur la touche **[*]** deux fois pour effacer la mémoire.

3.6 Ajout de cartes utilisateur et code (ZONE 2)

En mode de réglage:

- Appuyez sur les touches **[*]** suivi par **[4]**, la LED jaune clignote, entrez un nombre à 2 chiffres (de 00 à 09) correspondant à la boîte de stockage des données que vous voulez utiliser, la LED jaune clignote.
 - a) Si la LED rouge est allumée, cela signifie que dans la boîte de stockage choisie il y a déjà des données mémorisées, appuyez sur la touche **[*]** deux fois pour effacer la mémoire.
 - b) Si la LED verte est allumée, cela signifie que dans la boîte de stockage choisie vous pouvez ajouter d'autres cartes et mots de passe.
- Approchez la carte, le son "BI" indique qu'elle a été ajoutée; **OU** entrez le mot de passe désiré; la longueur du mot de passe doit être la même que celle du code admin. Par exemple, si le code admin est 12, (deux est la longueur) vous devrez régler un mot de passe de deux chiffres (de 00 à 9). Si le code admin est 123 (3 est la longueur) vous devrez régler un mot de passe de 3 chiffres (de 000 à 999). Le reste peut être déduit par analogie...Le son "BI" signifie que le mot de passe a été réglé correctement.
- Appuyez sur la touche **[#]** pour quitter le mode de réglage.

3.7 Annulation de la carte utilisateur et du code (ZONE 2)

En mode de réglage:

Appuyez sur les touches **[*]** suivi par **[4]**, la LED jaune clignote, entrez un nombre à 2 chiffres (de 00 à 09) correspondant à la boîte de stockage des données que vous voulez utiliser, si la LED rouge est allumée, cela signifie que dans la boîte de stockage choisie il y a déjà des données mémorisées, appuyez sur la touche **[*]** deux fois pour effacer la mémoire.

3.8 Temporisation

Temporisation relais pour la ZONE 1

En mode de réglage:

- Appuyez sur les touches **[*]** suivi par **[1]**, la LED jaune clignote; entrez la valeur désirée (de 00 à 99), la LED rouge reste fixe, en attendant vous entendrez un long "BEEP" pour indiquer l'insertion correcte du temps d'activation du relais. La valeur définie indique le temps que le relais restera actif. Par exemple:
 - Si vous entrez 05, cela signifie que le relais restera actif pour 5 sec.
 - Si vous entrez 00, vous devrez approcher la carte ou entrer le mot de passe une fois pour activer le relais et répéter l'opération une deuxième fois pour le fermer.
- Appuyez sur la touche **[#]** pour quitter le mode de réglage.

Fonction détection état de la porte (concerne seulement la ZONE 1): Quand on ouvre la porte et on entre, et la porte est fermée, le système détecte automatiquement l'état de la porte et ferme le relais bien que cela soit toujours dans la période d'activation.

Temporisation relais pour la ZONE 2

En mode de réglage:

- Appuyez sur les touches **[*]** suivi par **[6]**, la LED jaune clignote; entrez la valeur désirée (de 00 à 99), la LED rouge reste fixe, en attendant vous entendrez un long "BEEP" pour indiquer l'insertion correcte du temps d'activation du relais. La valeur définie indique le temps que le relais restera actif. Par exemple:
 - Si vous entrez 05, cela signifie que le relais restera actif pour 5 sec.
 - Si vous entrez 00, vous devrez approcher la carte ou entrer le mot de passe une fois pour activer le relais et répéter l'opération une deuxième fois pour le fermer.
- Appuyez sur la touche **[#]** pour quitter le mode de réglage.

3.9 Annulation de toutes les cartes utilisateur et des codes, restauration des paramètres d'usine

En mode de réglage:

- Appuyez sur les touches ***** suivi par **3**, la LED jaune clignote; appuyez sur la touche **3** deux fois, vous entendrez un long "BEEP" et la LED jaune restera fixe: cela signifie que toutes les données mémorisées (cartes et mot de passe) ont été effacées correctement.
- Appuyez sur les touches ***** suivi par **3**, la LED jaune clignote; appuyez sur la touche **9** deux fois, vous entendrez un long "BEEP" et la LED jaune restera fixe: cela signifie que les paramètres d'usine ont été restaurés.
- Appuyez sur les touches **#** pour quitter le mode de réglage et rester en standby.

Attention:

Si vous saisissez des informations incorrectes, vous entendrez un double "BI - BI" et, après 30 secondes, l'appareil revient automatiquement au mode initial accompagné de nouveau par le son "BI - BI".

Si vous n'êtes pas dans le mode réglage et vous entrez un numéro incomplet, ou si vous devez déverrouiller la porte avec la carte et le mot de passe (combiné), mais vous faites uniquement l'une des deux actions, le système reviendra au mode initial automatiquement après 5 secondes accompagné par le son double "BI - BI".

Attention:

Si le code administrateur est perdu, coupez l'alimentation, maintenez la touche **#** appuyée, puis rétablissez le courant. Un son "BI" de rappel indique que le code admin par défaut a été réinitialisé correctement.

Si les codes ont 2 chiffres – le code admin par défaut est 12;

Si les codes ont 3 chiffres – le code admin par défaut est 123;

Si les codes ont 4 chiffres – le code admin par défaut est 1234;

Si les codes ont 5 chiffres – le code admin par défaut est 12345;

Si les codes ont 6 chiffres – le code admin par défaut est 123456; (le maximum est 6).

3.10 Modification du code admin

En mode de réglage:

- Appuyez sur les touches ***** suivi par **3**, la LED jaune clignote, donc entrez un code administrateur nouveau deux fois (la longueur du code admin doit être la même que celle du code précédent): le son "BI" indique que la modification a été effectuée correctement.
- Appuyez sur la touche **#** pour quitter le mode de réglage.

3.11 Activer/désactiver l'alarme anti-retrait

En mode de réglage:

- Appuyez sur les touches ***** suivi par **6** (la LED jaune clignote), donc appuyez sur les touches **0** suivi par **1**, vous entendrez un long "BEEP" et la LED jaune restera fixe, l'alarme anti-retrait a été désactivé.
- Appuyez sur les touches ***** suivi par **6** (la LED jaune clignote), donc appuyez sur les touches **0** suivi par **2**, vous entendrez un long "BEEP" et la LED jaune restera fixe, l'alarme anti-retrait a été activé.
- Appuyez sur la touche **#** pour quitter le mode de réglage.

Attention: La sonnerie intégrée émettra un bip continu si la cellule est exposée à la lumière. La sonnerie s'éteint automatiquement dans les 60 secondes lorsque la lumière n'est plus détectée, ou en entrant le code admin.

3.12 Activer/désactiver la sonnerie

En mode de réglage:

- Appuyez sur les touches **[*]** suivi par **[2]** (la LED jaune clignote), donc appuyez sur les touches **[0]** suivi par **[1]**, vous entendrez un long "BEEP" et la LED jaune restera fixe, la sonnerie a été désactivée.
- Appuyez sur les touches **[*]** suivi par **[2]** (la LED jaune clignote), donc appuyez sur les touches **[0]** suivi par **[2]**, vous entendrez un long "BEEP" et la LED jaune restera fixe, la sonnerie a été activée.
- Appuyez sur la touche **[#]** pour quitter le mode de réglage.

Attention: La sonnerie dans la ZONE 2 est disponible si la fonction sonnerie est activée. Appuyez sur la touche **[*]** en mode standby, le relais s'activera une fois seulement, en activant la sonnerie.

Attention: Si la fonction sonnerie est activée dans la ZONE 2, il ne sera pas possible d'utiliser cartes ou codes utilisateur.

3.13 Ajout de la master card (seulement pour la ZONA 1)

En mode de réglage:

- Appuyez sur les touches **[*]** suivi par **[7]** la LED verte clignote: cela signifie qu'il n'y a pas de master cards mémorisées, autrement, si la LED devient rouge cela signifie qu'il y a déjà des données mémorisées; appuyez sur la touche **[*]** deux fois pour effacer la mémoire; à ce point la LED verte clignote, donc approchez la master card, vous entendrez un long "BEEP": cela signifie que la carte a été ajoutée correctement.
- Appuyez sur la touche **[#]** pour quitter le mode de réglage.

3.14 Accéder au mode de réglage en approchant la master card

- Approchez la master card pour avoir accès au mode réglage, la LED jaune clignote et vous entendrez un long "BI" à confirmation de l'accès;
- Pour quitter le mode de réglage, approchez à nouveau la master card, la LED devient verte et vous entendrez 3 "BEEP" rapides qui confirment la sortie.

Attention: Le contrôle accès sera bloqué pour 60 sec. après l'insertion d'un code erroné ou après avoir approché une carte non valide 5 fois de suite (le fonctionnement du clavier et la reconnaissance de la carte ne sont pas disponibles au cours de ces 60 sec.).

3.15 Ajout de groupes de cartes dans la ZONE 1

En mode de réglage:

- Appuyez sur les touches **[*]** suivi par **[9]** (la LED jaune clignote), donc appuyez sur les touches **[0]** suivi par **[1]**, et vous entendrez un son "BI", comme un rappel. Entrez un nombre à 3 chiffres (de 000 à 999) correspondant à la boîte de stockage des données où la première carte du groupe sera mémorisée et puis entrez un deuxième nombre à 3 chiffres (de 000 à 999) qui indiquera la quantité de cartes que vous pourrez ajouter. Par exemple:
 - a) Si vous entrez 005 060, cela signifie que les cartes ajoutées dans la mémoire commencent à la 005 et qu'elles sont 60.
 - b) Si vous entrez 060 150, cela signifie que les cartes ajoutées dans la mémoire commencent à la 060 et qu'elles sont 150.
 - Approchez la première carte qui doit être ajoutée ou entrez le numéro de série (8 chiffres), le son "BI" indique que la carte a été ajoutée correctement.
- Attention:** Après avoir introduit le premier numéro de série, les numéros suivants (pour le nombre de cartes qui doivent être ajoutées) seront mémorisés automatiquement.
- Appuyez sur la touche **[#]** pour quitter le mode de réglage.

3.16 Modification du code utilisateur de la ZONE 1

En mode de réglage:

- Appuyez sur les touches ***** suivi par **9** (la LED jaune clignote), donc appuyez sur les touches **0** suivi par **2** et vous entendrez un son «Bl», comme un rappel. Entrez un nombre à 3 chiffres (de 000 à 999) correspondant à la boîte de stockage que vous voulez utiliser et puis entrez le nouveau mot de passe (la longueur du mot de passe doit être la même que celle du code admin).
- Appuyez sur la touche **#** pour quitter le mode de réglage.

Digipro - Digislim

Control de Acceso

Instrucciones de uso y advertencias

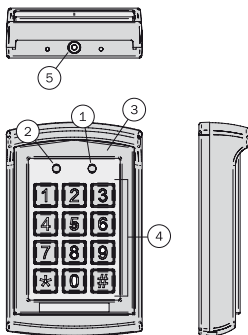
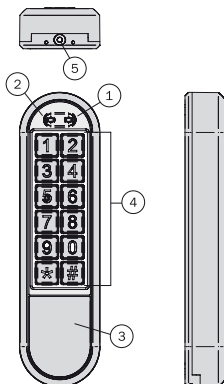
Art. DIGIPRO

Art. DIGISLIM

ES

N°	Descripción	Datos técnicos
1	Indicador de modo	Condiciones de Uso: - Temperatura: -20 °C ÷ +50 °C - RH: ≤95% Corriente y tensión: - Dc entrada (corriente continua): +12V - +24V - Ac entrada (corriente alterna): ~ 12V - 24V - Corriente en standby: ≤80mA - Corriente durante el uso: ≤110mA Modalidad de tarjeta aplicable: - Tarjeta EM ID (defecto) Distancia efectiva: 5cm Capacidad de memoria: - ZONA 1: Hasta 1000 passwords y tarjeta - ZONA 2: Hasta 10 passwords <u>0</u> tarjeta
2	Puerta de la luz	
3	Antena	
4	Teclado	
5	Atornille la tapa	

1 SPECIFICHE DEL PRODOTTO

- Lector interno EM.
- Frecuencia: 125KHz.
- Distancia Efectiva: 5cm.
- ZONA 1: Hasta 1000 passwords y tarjeta
ZONA 2: Hasta 10 passwords **0** tarjeta
- Acceso con tarjeta, acceso con código, acceso combinado.
- Funcionamiento con teclado digital.
- Función anti-remoción integrado.
- Dos salidas de relé.
- Tiempo de desbloqueo: 0-99s.
- IP: 65.
- Dimensiones:
DigiPro: 120x76x28 mm.
DigiSlim: 165x45x23,5 mm
- Dos salidas de relé para la apertura de la puerta, detección del estado de la puerta, apertura de la puerta con llave. La función "detección del estado de la puerta" sólo se refiere a la ZONA 1.

2 INSTALACIÓN

Atención: Se ruega retire la cubierta con atención siguiendo las instrucciones. Evitar retirar las partes forzando otros componentes.

Atención: Para eliminar la cubierta, deslice ligeramente hacia arriba la parte frontal, siguiendo la **Fig. 1**, levante la parte inferior cerca de 20° y retírelo delicadamente.

Antes de la instalación, identificar la posición en qué control de acceso irá montado. Se ruega se proceda como se indica en el punto siguiente:

- Abra la unidad desenroscando el tornillo especial de la parte inferior de la base con la llave especial proporcionada.
- Utilizar la plantilla de perforación para localizar correctamente la posición y efectuar los orificios necesarios.
- Utilizar los tornillos proporcionados para fijar la base posterior en la pared. Asegurarse de que pasar los cables por el agujero más grande situado en el centro de la base posterior (**Fig. 2** e **Fig. 3**).
- Realizar el cableado siguiendo cuidadosamente siguiendo la etiqueta de la parte posterior (**Fig. 4**).
- Vuelva a montar la unidad y fíjela con la llave.

3 FUNCIONAMIENTO

El relé de la ZONA 1 y 2 puede programarse para abrir la puerta; puede memorizar hasta 1000 tarjetas de usuario (y códigos relacionados) para la ZONA 1 y hasta un máximo de 10 tarjetas de usuario (o 10 códigos) en la ZONA 2. También, la ZONA 1 puede ser programada de 3 modos para abrir la puerta: acceso con tarjeta (sólo con tarjeta), con tarjeta y código (si usa la tarjeta o el código) y acceso combinado (utilizando la tarjeta y el código juntos). La ZONA 2 puede ser programada por alarma.

3.1 Acceso al modo de configuración

- El código predefinido del administrador es 1234.
- Insertar el código predefinido del administrador 2 veces (1234 - 1234). Pero:
 - a) Si al código del administrador predefinido se le incluyen 2 cifras, se ruega insertar 12 - 12;
 - b) Si al código del administrador predefinido se le incluyen 3 cifras, se ruega insertar 123 - 123;
 - c) Si al código del administrador predefinido se le incluyen 5 cifras, se ruega insertar 12345 - 12345;
- El resto puede ser deducida por analogía y un máximo de 6 cifras.
- Después de haber sido entrado en la modalidad de configuración, el LED amarillo se enciende.

Atención: Los códigos de usuario deben ser diferentes al del administrador.

Atención: Los códigos de la ZONA 1 deben ser diferentes de los de la ZONA 2.

3.2 Modo de acceso a la configuración

Modo de configuración:

- Pulse el botón **[*]** seguido de **[0]**, el LED amarillo se encenderá de modo intermitente, presione la tecla **[0]** dos veces, la luz se quedará fija y emitirá un largo beep. Esto indica que está disponible sólo en acceso con tarjeta.
- Pulse el botón **[*]** seguido de **[0]**, el LED amarillo se encenderá de modo intermitente, presione la tecla **[0]** seguido de **[1]**, la luz se quedará fija y emitirá un largo beep. Esto indica que sólo está disponible el acceso con tarjeta con código de acceso.
- Pulse el botón **[*]** seguido de **[0]**, el LED amarillo se encenderá de modo intermitente, presione la tecla **[0]** seguido de **[2]**, la luz se quedará fija y emitirá un largo beep. Esto indica que el acceso está disponible con la modalidad de acceso combinada tarjeta y código.
- Pulse el botón **[*]** para salir del modo configuración.

3.3 Ajuste de la longitud de los passwords

Modo de configuración:

- Pulse el botón **[*]** seguido de **[0]**, el LED amarillo se encenderá de modo intermitente, cuando pulse el botón **[0]** seguido de **[4]** se oír un sonido "BI" como recordatorio, después inserte X (X=2, 3, 4, 5, 6):
 - a) Si 2 - la longitud del pasword/código es de 2 cifras (de 00 a 99).
 - b) Si 3 - la longitud del pasword/código es de 3 cifras (de 000 a 999).
- El resto puede deducirse de forma analógica y un máximo de 6 dígitos.
- El sonido "BI", indica que el valor de la longitud ha sido seleccionada correctamente.
- Si el sonido es "BI BI BI" significa que el valor de la longitud seleccionada ya está en uso y no se puede modificar.
- Pulse el botón **[*]** para salir del modo configuración.

Atención: una vez modificado el valor de la longitud, todas las tarjetas y los passwords memorizados serán cancelados.

3.4 Añadir tarjeta de usuario y código (ZONA 1)

Modo de configuración:

Insertar un número de 3 cifras (de 000 a 999) correspondiente a la casilla de almacenamiento de datos en la que desea operar, el LED amarillo se encenderá:

- a) Si el LED está rojo y encendido, significa que la casilla de almacenamiento elegida no ha guardado los datos, pulsar el botón **[*]** dos veces para cancelar la memoria;
- b) Si el LED esta en verde y encendido, significa que su casilla de memoria puede añadir las tarjetas y passwords.

Fases para añadir tarjetas y passwords:

- Entrar en la modalidad configuración, el LED amarillo se encenderá.
- Insertar el numero de tres cifras (de 000 a 999) en la casilla de memoria, datos que desea agregar al usuario, el LED verde se encenderá.
- Enfoque la tarjeta, sonará un "BI" que indicará que ha sido añadido. Cuando inserte el password deseado (relativo a la tarjeta que acaba de agregar). La longitud del password debe ser el mismo que el código de administrador. Por ejemplo si el código del administrados es 12 (dos es la longitud), usted tiene que establecer un password de 2 cifras (de 00 a 99). Si el código de admin es 123 (tres de longitud), usted deberá establecer un password de tres cifras (de 000 a 999).
El resto puede ser introducido analógicamente...El sonido "BI" significa que el password ha sido introducido correctamente.
- Pulse el botón **[*]** para salir del modo configuración.

3.5 Cancelación de la tarjeta de usuario y del código (ZONA 1)

Modo de configuración:

Insertar un número de 3 cifras (de 000 a 999) correspondiente a la casilla de almacenamiento de datos en la que desea operar, Si el LED está rojo y encendido, significa que la casilla de almacenamiento elegida no ha guardado los datos, pulsar el botón **[*]** dos veces para cancelar la memoria.

3.6 Añadir tarjeta de usuario o código (ZONA 2)

Modo de configuración:

- Pulse el botón **[*]** seguido de **[4]**, el LED amarillo parpadeará, insertar un número de 2 cifras (de 00 a 09) en la casilla correspondiente de memoria en la que desea operar, el LED amarillo parpadeará.
 - a) Si el LED está rojo y encendido, significa que la casilla de almacenamiento elegida no ha guardado los datos, pulsar el botón **[*]** dos veces para cancelar la memoria.
 - b) Si el LED esta en verde y encendido, significa que su casilla de memoria puede añadir las tarjetas o passwords.
- Enfoque la tarjeta, sonará un "BI" que indicará que ha sido añadido; **0** introduzca el password deseado; La longitud del password debe ser el mismo que el código de administrador. Por ejemplo si el código del administrados es 12 (dos es la longitud), usted tiene que establecer un password de 2 cifras (de 00 a 99). Si el código de admin es 123 (tres de longitud), usted deberá establecer un password de tres cifras (de 000 a 999).
El resto puede ser introducido analógicamente...El sonido "BI" significa que el password ha sido introducido correctamente.
- Pulse el botón **[*]** para salir del modo configuración.

3.7 Cancelación de la tarjeta de usuario o del código (ZONA 2)

Modo de configuración:

Pulse el botón **[*]** seguido de **[4]**, el LED amarillo parpadeará, insertar un número de dos cifras (de 00 a 09) correspondiente a la casilla de memoria en la que desea operar, Si el LED está rojo y encendido, significa que la casilla de almacenamiento elegida no ha guardado los datos, pulsar el botón **[*]** dos veces para cancelar la memoria.

3.8 Temporizar relé

Temporizar relé para la ZONA 1

Modo de configuración:

- Pulse el botón **[*]** seguido de **[1]**, el LED amarillo parpadeará: insertar el valor deseado (de 00 a 99), el LED permanecerá fijo, escuchará un largo "BEEP" que indicara la correcta inserción del tiempo de activación del relé. El valor ajustado, indica el tiempo que el relé estará activo. Por ejemplo:
 - a) Insertando 05, significa que le relé estará operativo durante 5 segundos.
 - b) Insertando 00, usted tendrá que acercar la tarjeta o insertar el password una vez para activar el relé y repetir la operación una.
- Pulse el botón **[*]** para salir del modo configuración.

Función de detección del estado de la puerta (sólo en ZONA1): Cuando alguien abre la puerta y entra, y la puerta se cierra, el sistema nota automáticamente el estado de la puerta y se cierra el relé aunque todavía está en el periodo de activación.

Temporizar relé para la ZONA 2

Modo de configuración:

- Pulse el botón **[*]** seguido de **[6]**, el LED amarillo parpadeará: insertar el valor deseado (de 00 a 99), el LED permanecerá fijo, escuchará un largo "BEEP" que indicara la correcta inserción del tiempo de activación del relé. El valor ajustado, indica el tiempo que el relé estará activo. Por ejemplo:
 - a) Insertando 05, significa que le relé estará operativo durante 5 segundos.
 - b) Insertando 00, usted tendrá que acercar la tarjeta o insertar el password una vez para activar el relé y repetir la operación una.
- Pulse el botón **[*]** para salir del modo configuración.

3.9 Cancelación de todas las tarjetas de usuario y códigos, restaurar la configuración de fábrica

Modo de configuración:

- Pulse el botón **[*]** seguido de **[8]**, el LED amarillo parpadeará, pulse la tecla **[8]** dos veces, escuchará un largo "BEEP" y el LED amarillo permanecerá fijo e indicará que todos los datos almacenados (tarjetas y códigos de usuario) han sido cancelados con éxito.
- Pulse el botón **[*]** seguido de **[8]**, el LED amarillo parpadeará, pulse la tecla **[9]** dos veces, escuchará un largo "BEEP" y el LED amarillo permanecerá fijo e indicará que el ajuste de fábrica se ha restaurado.
- Pulse el botón **[#]** para salir del modo de configuración y permanecer en standby.

Atención:

Si se la información que se coloca no es correcta, se emitirá un doble "BI-BI" y después de 30 segundos el dispositivo volverá automáticamente a la modalidad inicial acompañado nuevamente de un doble "BI-BI".

Si usted no está en la configuración de modo y escribe un número incompleto, o si se debe desbloquear la puerta con la tarjeta o el password (combinado) pero sólo efectuada una de las dos acciones, el sistema volverá a la modalidad inicial automáticamente después de 5 segundos acompañado del doble "BI-BI".

Atención:

Si el código de admin se debe perder, elimine la alimentación, mantener pulsada la tecla **[#]** cuando vuelva la alimentación. El sonido "BI" significa que el código de admin no está cumpliendo y el estado se reajusta correctamente.

Si el código son 2 cifras - el código admin por defecto es 12

Si el código son 3 cifras - el código admin por defecto es 123

Si el código son 4 cifras - el código admin por defecto es 1234

Si el código son 5 cifras - el código admin por defecto es 12345

Si el código son 6 cifras - el código admin por defecto es 123456 (el máximo es 6).

3.10 Modificar el código admin

Modo de configuración:

- Pulse el botón **[*]** seguido de **[3]**, el LED amarillo parpadeará, entonces inserte un nuevo código de administrador 2 veces (la longitud del código de admin debe ser la misma que la anterior): si suena "BI" indica que la modificación se ha efectuado correctamente.
- Pulse el botón **[#]** para salir del modo configuración.

3.11. Abilitare/disabilitare l'allarme anti-rimozione

Modo de configuración:

- Pulse el botón **[*]** seguido de **[6]** (el LED amarillo parpadeará), a continuación, pulse la tecla **[0]** seguido de **[1]**, un largo "BEEP" se emitirá el LED amarillo permanecerá fijo, la alarma anti remoción se ha deshabilitado.
- Pulse el botón **[*]** seguido de **[6]** (el LED amarillo parpadeará), a continuación, pulse la tecla **[0]** seguido de **[2]**, un largo "BEEP" se emitirá el LED amarillo permanecerá fijo, la alarma anti remoción se ha habilitado.
- Pulse el botón **[#]** para salir del modo configuración.

Atención: El zumbador incorporado enviará una señal acústica si la fotocélula está expuesta a la luz. El zumbador se apagará automáticamente en 60 segundo cuando la luz no será detectada, o mediante la introducción el código admin.

3.12 Activar/desactivar la campana

Modo de configuración:

- Pulse el botón **[*]** seguido de **[2]** (el LED amarillo parpadeará), a continuación, pulse la tecla **[0]** seguido de **[1]**, un largo "BEEP" se emitirá el LED amarillo permanecerá fijo, la campana se ha deshabilitado.
- Pulse el botón **[*]** seguido de **[2]** (el LED amarillo parpadeará), a continuación, pulse la tecla **[0]** seguido de **[2]**, un largo "BEEP" se emitirá el LED amarillo permanecerá fijo, la campana se ha habilitado.
- Pulse el botón **[3]** para salir del modo configuración.

Atención: la campana de la ZONA2 está disponible en la función campana habilitada. Pulsar la tecla **[*]** en modalidad standby, el relé se activará una vez, activando la campana.

Atención: Si la función de activar campana se habilita en la ZONA 2, no será posible utilizar tarjeta o código de usuario.

3.13 Añadido a la tarjeta principal (sólo para la ZONA 1)

Modo de configuración:

- Pulse el botón **[*]** seguido de **[7]**, el LED verde parpadeará e indicará que no existen tarjeta principal memorizada, de otra manera, si el LED está rojo significa que ya se han guardado los datos, pulsar **[*]** dos veces para cancelar la memoria, en ese punto el LED verde parpadeará cuando acerque la tarjeta principal, un largo "BEEP" se emitirá para indicar que se ha añadido correctamente.
- Pulse el botón **[3]** para salir del modo configuración.

3.14 Acceder a la modalidad ajustes de la tarjeta principal

Para entrar en la modalidad ajustes:

- El LED amarillo parpadeará y después sonará un largo "BI" que emitirá la confirmación de la entrada;
- Para salir de la modalidad Ajustes enfoque la tarjeta principal nuevamente, el LED verde se encenderá y sonarán 3 "BEEP" rápidos que confirman la salida.

Atención: El control de acceso se bloqueará por 60 segundos después de introducir un código equivocado o cuando enfoque una tarjeta no válida 5 veces (tanto la operación del teclado y el reconocimiento de la tarjeta no estará disponible durante estos 60 segundos).

3.15 Adición de grupos para hacer la tarjeta en la ZONA 1

Modo de configuración:

- Pulse el botón **[*]** seguido de **[9]** (el LED amarillo parpadeará), a continuación, pulse la tecla **[0]** seguido de **[1]**, se escuchará un "BI". Insertar un número de 3 cifras (de 000 a 999) correspondiente a la casilla de memorización donde se guardarán los datos de la primera tarjeta del grupo y sucesivamente insertar un segundo número de 3 cifras (de 000 a 999) que indicará la cantidad de las tarjetas que podrían añadirse. Por ejemplo:
 - a) Insertando 005 060, significa que la tarjeta se ha añadido en la memoria 005 y que en total son 60.
 - b) Insertando 060 150, significa que la tarjeta se ha añadido en la memoria 060 y que en total son 150.
- Enfoque la tarjeta que quiere añadir o inserte el número (8 cifras) sonará en "BI", indicará que la tarjeta ha sido adjuntada correctamente.

Atención: Después de memorizar la primera serie, i sucesivamente (por el número de tarjetas de que memoricen) serán salvados automáticamente.
- Pulse el botón **[3]** para salir del modo configuración.

3.16 Modificar el código de usuario de la ZONA 1

Modo de configuración:

- Pulse el botón **[*]** seguido de **[9]** (el LED amarillo parpadeará), a continuación, pulse la tecla **[0]** seguido de **[2]**, se escuchará un "BI". Inserte un número de 3 cifras (de 000 a 999) en la casilla de memorización con los datos que se quiera operar e insertar la nueva password (la longitud de la password debe ser igual al código de admin).
- Pulse el botón **[f]** para salir del modo configuración.

Digipro - Digislim

Controlo de Acessos

 Instruções para utilização
e advertências

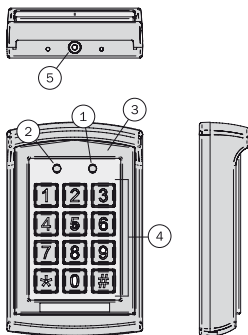
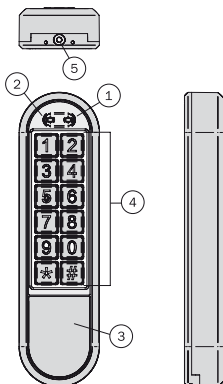
Art. DIGIPRO

Art. DIGISLIM

PT

N°	Descrição	Dados Técnicos
1	Indicador do modo	Condições de utilização: - temperatura: -20 °C ÷ +50 °C - HR: ≤95% Tensão e corrente: - Entrada DC: +12V - +24V - Entrada AC : ~ 12V - 24V - Consumo de corrente em standby: ≤80mA - Consumo de corrente em funcionamento: ≤110mA Modo de cartão aplicável: - EM ID Card (Padrão) Distancia eficaz: 5cm Capacidade de memória: - ZONA 1: até 1000 senhas e cartões - ZONA 2: até 10 senhas OU cartões
2	Indicador da porta	
3	Antena	
4	Teclado	
5	Parafuso da tampa	

1 CARACTERÍSTICAS DO PRODUTO

- EM leitor interno.
- Frequência: 125KHz.
- Distancia efectiva: 5cm.
- ZONA 1: até 1000 senhas e cartões
ZONA 2: até 10 senhas **OU** cartões
- Acesso por cartão, acesso por código, acesso combinado.
- Funcionamento com teclado digital.
- Função anti-remoção Integrada.
- Duas saídas de relé.
- Atraso na abertura do relé: 0~99s.
- IP: 65.
- Dimensões:
DigiPro: 120x76x28 mm.
DigiSlim: 165x45x23,5 mm
- Duas saídas de relé para abertura de porta, detecção do estado da porta, abertura da porta pela chave. A detecção do estado da porta é referente apenas à ZONA 1.

2 INSTALAÇÃO

Aviso: Retire a tampa com cuidado seguindo as instruções. Evite remover partes, forçando os componentes.

Aviso: A fim de remover a tampa, deslize um pouco para cima a parte da frente, em seguida, siga a **Fig. 1**, levante a parte inferior cerca de 20° e remova-a suavemente.

Antes da instalação, defina a posição em que o controlo de acesso irá ser montado. Proceda de acordo com as seguintes instruções:

- Abra o dispositivo desapertando e removendo o parafuso especial na parte inferior da base traseira com a chave fornecida.
- Use o modelo fornecido para localizar a posição exacta e fazer os furos necessários.
- Utilize os parafusos fornecidos para fixar a base traseira na parede. Passe os cabos através do furo grande no centro da base traseira (**Fig. 2** e **Fig. 3**).
- Faça as ligações seguindo cuidadosamente a etiqueta na parte de trás (**Fig. 4**).
- Remontar a unidade e aparafuse-a com a chave.

3 FUNCIONAMENTO

Os relés da ZONA 1 e 2 podem ser programados para abrir a fechadura; pode armazenar até um máximo de 1000 cartões de utilizadores (e os seus códigos) para a zona 1 e até um máximo de 10 cartões de utilizadores (ou 10 códigos) para a ZONA 2. A ZONA 1 pode ser programada em 3 modos para abrir a fechadura: acesso apenas por cartão, acesso por cartão ou código (pode ser usado o cartão ou o código) e acesso combinado (cartão e código em conjunto). A ZONA 2 pode ser programada para a campainha.

3.1 Acesso ao modo de configuração

- O Código de administrador padrão é 1234.
- Digite o código de administrador padrão 2 vezes (1234 - 1234). Mas:
 - a) se o código de administrador padrão inserido for de 2 dígitos, insira 12 - 12;
 - b) se o código de administrador padrão inserido for de 3 dígitos, insira 123 - 123;
 - c) se o código de administrador padrão inserido for de 5 dígitos, insira 12345 - 12345;
 O resto pode ser deduzido por analogia e o máximo são 6 dígitos.
- Depois de entrar no modo de configuração, o LED amarelo acende.

Aviso: Os códigos de utilizadores devem ser diferentes do código de administrador.

Aviso: Os códigos da ZONA 1 devem ser diferentes dos da ZONA 2.

3.2 Definir o modo de acesso

No modo de configuração:

- Pressione **[+]** seguido por **[0]**, o LED amarelo do modo pisca, pressione a tecla **[0]** duas vezes, a luz fica fixa e ouvirá um bip longo. Isso indica que pode ter acesso somente por cartão.
- Pressione **[+]** seguido por **[0]**, o LED amarelo do modo pisca, pressione a tecla **[0]** seguido por **[1]**, a luz fica fixa e ouvirá um bip longo. Isso indica que pode ter acesso através de cartão e por código.
- Pressione **[+]** seguido por **[0]**, o LED amarelo do modo pisca, pressione a tecla **[0]** seguido por **[2]**, a luz fica fixa e ouvirá um bip longo. Isso indica que pode ter acesso através de cartão e por código (acesso combinado).
- Pressione **[*]** para sair do modo de configuração.

3.3 Definir o comprimento de senhas

No modo de configuração:

- Pressione **[+]** seguido por **[9]**, o LED amarelo pisca, pressione a tecla **[0]** seguido por **[4]** e vai ouvir um "BI", como lembrete, de seguida digite X X (X=2, 3, 4, 5, 6):
 - a) se 2 - O comprimento da senha/código é de 2 dígitos (de 00 a 99).
 - b) se 3 - O comprimento da senha/código é de 3 dígitos (000-999).
 O resto pode ser deduzido por analogia e o comprimento máximo é de 6 dígitos.

O som "BI", indica que o valor do comprimento escolhido foi definido correctamente.

Se o som for "BI BI BI", indica que o valor do comprimento escolhido é o mesmo em utilização, e não pode ser modificado.
- Pressione **[*]** para sair do modo de configuração.

Aviso: depois de modificar o valor do comprimento da senha, todos os cartões e senhas armazenados serão cancelados.

3.4 Adicionar cartões de utilizador e códigos (ZONA 1)

No modo de configuração:

Insira um número de 3 dígitos (000-999) correspondente à memória de armazenamento de dados em que deseja operar, o led amarelo pisca:

- a) Se o LED vermelho estiver aceso, indica que na memória escolhida já estão guardados dados, pressione a tecla **[*]** duas vezes para limpar a memória;
- b) Se o LED verde estiver aceso, indica que os cartões e as senhas podem ser adicionados na caixa de memória escolhida.

Passos para adicionar cartões e senhas:

- No modo de configuração, o led amarelo pisca.
- Insira o número de 3 dígitos (000-999) na memória de armazenamento de dados em que deseja adicionar o utilizador, o LED verde acende.
- Aproxime o cartão, o som "BI" indica que foi memorizado. Em seguida, insira a senha desejada (relativamente ao cartão acabado de memorizar). O comprimento da senha deve ser o mesmo do código de administrador. Por exemplo, se o código de administrador for 12 (2 é o comprimento) tem que definir uma senha de 2 dígitos (de 00 a 99). Se o código de administrador for 123 (3 é o comprimento) tem que definir uma senha de três dígitos (000-999). O resto pode ser deduzido por analogia e o tamanho máximo é de 6 dígitos...O som "BI" indica que a senha foi definida correctamente.
- Pressione **[#]** para sair do modo de configuração.

3.5 Apagar o cartão e o código de utilizador (ZONA 1)

No modo de configuração:

Insira um número de 3 dígitos (000-999) correspondente à memória de armazenamento de dados em que deseja operar, se o LED vermelho estiver aceso, indica que existem dados guardados na memória escolhida, pressione a tecla **[*]** duas vezes para limpar a memória.

3.6 Adicionar cartões ou códigos de utilizador (ZONA 2)

No modo de configuração:

- Pressione **[*]** seguido por **[4]** o led amarelo pisca, insira um número de 2 dígitos (de 00 a 09), correspondente à memória de armazenamento de dados em que deseja operar, o amarelo pisca.
 - a) Se o LED vermelho ficar aceso, significa que a memória de dados escolhida já tem dados guardados, pressione a tecla **[*]** duas vezes para apagar a memória.
 - b) Se o LED verde ficar aceso, significa que os cartões ou senhas podem ser adicionados na memória de armazenamento de dados escolhida.
- Aproxime o cartão, o som "BI" indica que foi adicionado; **OU** introduza a senha desejada, a senha deve ter o mesmo tamanho que o código de administrador, isto é, se o código de administrador for 12 (2 é o comprimento), deve definir uma senha de 2 dígitos (de 00 a 99). Se o código de administrador for 123 (3 é o comprimento), é necessário definir uma senha de três dígitos (000-999).
O restante pode ser deduzido por analogia...O som "BI" indica que a senha foi definida correctamente..
- Pressione **[#]** para sair do modo de configuração.

3.7 Apagar cartão do usuário ou código (Zona 2)

No modo de configuração:

Pressione **[*]** seguido por **[4]**, o LED amarelo pisca, insira um número de 2 dígitos (de 00 a 09) correspondente à memória de armazenamento de dados em que deseja operar, se o LED vermelho estiver aceso, significa que existem dados guardados na memória escolhida, pressione a tecla **[*]** duas vezes para apagar a memória.

3.8 Relé de temporização

Relé de temporização para a ZONA 1

No modo de configuração:

- Pressione **[*]** seguido por **[1]**, o LED amarelo pisca, digite o valor desejado (de 00 a 99), o LED amarelo permanece fixo, de seguida ouve-se um "beep" longo indicando a inserção correcta do tempo de activação do relé. O valor definido indica o número de vezes que o relé activará. Por exemplo:
 - a) Se inserir 05, o relé permanecerá ativo por 5 segundos.
 - b) Se Inserir 00, deve aproximar o cartão ou inserir a senha uma vez para ativar o relé e uma segunda vez para o desactivar.
- Pressione **[*]** para sair do modo de configuração.

Função de detecção do estado da porta (APENAS ZONA 1): Quando alguém abre a porta, entra, e depois fecha a porta, o dispositivo detecta automaticamente o estado da porta e desactiva o relé, mesmo estando ainda no período de activação.

Relé de temporização para a ZONA 2

No modo de configuração:

- Pressione **[*]** seguido por **[5]**, o LED amarelo pisca, digite o valor desejado (de 00 a 99), o LED amarelo permanece fixo, de seguida ouve-se um "beep" longo indicando a inserção correcta do tempo de activação do relé. O valor definido indica o número de vezes que o relé activará. Por exemplo:
 - a) Se inserir 05, o relé permanecerá ativo por 5 segundos.
 - b) Se Inserir 00, deve aproximar o cartão ou inserir a senha uma vez para ativar o relé e uma segunda vez para o desactivar.
- Pressione **[*]** para sair do modo de configuração.

3.9 Apagar todos os cartões/códigos de utilizador, restaurando as configurações de fábrica

No modo de configuração:

- Pressione **[*]** seguido por **[8]**, o LED amarelo pisca, pressione a tecla **[8]** duas vezes, vai ouvir-se um "BEEP" longo e o LED amarelo permanece fixo para indicar que todos os dados memorizados (cartões de utilizador e senhas) foram cancelados correctamente.
- Pressione **[*]** seguido por **[8]**, o LED amarelo pisca, pressione a tecla **[9]** duas vezes, vai ouvir-se um "BEEP" longo e o LED amarelo permanece fixo para indicar que as configurações de fábrica foram restauradas.
- Pressione **[#]** para sair do modo de configuração e permanecem em standby.

Aviso:

Se inserir informações incorrectas, vai ouvir um duplo "BI-BI" e depois de 30 segundos, o dispositivo retornará automaticamente ao modo inicial acompanhado novamente pelo som "BI-BI". Se não estiver no modo de configuração e digitar um número incompleto, ou se tiver que abrir a porta com o cartão e a senha (combinada), mas apenas uma das duas acções for feita, o dispositivo retornará ao modo inicial automaticamente após 5 segundos acompanhado pelo som "BI-BI".

Aviso:

Se esquecer o código de administrador, desligue a alimentação, pressione e mantenha pressionada a tecla **[#]** em seguida, ligue novamente a alimentação. Um som "BI" indica que o código padrão de administrador foi redefinido com sucesso.

Se os códigos forem de dois dígitos - o código de administrador padrão é 12;

Se os códigos forem de 3 dígitos - o código de administrador padrão é 123;

Se os códigos forem de 4 dígitos - o código de administrador padrão é 1234;

Se os códigos forem de 5 dígitos - o código de administrador padrão é 12345;

Se os códigos forem de 6 dígitos - o código de administrador padrão é 123456 (o máximo é 6);

3.10 Modificação do código de administrador

No modo de configuração:

- Pressione **[*]** seguido por **[3]**, o LED amarelo pisca, em seguida, insira um novo código de administrador duas vezes (o comprimento do código de administrador deve ser o mesmo que em cima): o som "BI" indica que a modificação foi bem sucedida.
- Pressione **[#]** para sair do modo de configuração.

3.11 Ligar/desligar o alarme anti-remoção

No modo de configuração:

- Pressione **[*]** seguido por **[6]** (o led amarelo pisca) depois pressione **[0]** seguido por **[1]**, um "BEEP" longo será ouvido e o LED amarelo permanecerá fixo, o alarme anti-remoção está desligado.
- Pressione **[*]** seguido por **[6]** (o led amarelo pisca) depois pressione **[0]** seguido por **[2]**, um "BEEP" longo será ouvido e o LED amarelo permanecerá fixo, o alarme anti-remoção está ligado.
- Pressione **[#]** para sair do modo de configuração.

Aviso: A campainha embutida emite um sinal sonoro continuamente se o fotodetector for exposto à luz. A campainha será desligada automaticamente dentro de 60 segundos quando a luz já não for detectada, ou digitando o código de administrador.

3.12 Ligar/desligar a campanha

No modo de configuração:

- Pressione **[*]** seguido por **[2]** (o led amarelo pisca) depois pressione **[0]** seguido por **[1]**, um "BEEP" longo será ouvido e o LED amarelo permanecerá fixa, a campanha está desligada.
- Pressione **[*]** seguido por **[2]** (o led amarelo pisca) depois pressione **[0]** seguido por **[2]**, um "BEEP" longo será ouvido e o LED amarelo permanece fixo, a campanha é ligada.
- Pressione **[F]** para sair do modo de configuração.

Aviso: A campanha na ZONA 2 está disponível se a função estiver ligada. Pressione **[*]** no modo de espera, o relé activa uma vez, activando a campanha.

Aviso: Se a campanha estiver activada na ZONA 2, não podem ser usados cartões ou códigos de utilizador.

3.13 Adicionando o cartão master (apenas ZONA 1)

No modo de configuração:

- Pressione **[*]** seguido por **[7]** o LED verde pisca indicando que não há cartões mestre memorizados, caso contrário, se o LED fica vermelho significa que já existem dados gravados, pressione a tecla **[*]** duas vezes para limpar a memória, neste momento o LED verde pisca, de seguida, passe o cartão mestre, um longo "BEEP" será ouvido para indicar que a adição foi bem sucedida.
- Pressione **[F]** para sair do modo de configuração.

3.14 Entrar no modo de configurações através do cartão mestre

Para entrar no modo de configuração:

- Passe o cartão mestre, o LED amarelo pisca e um "BI" longo será ouvido como uma confirmação de entrada;
- Para sair do modo de configuração, passar novamente o cartão mestre, o LED ficará verde e irá ouvir 3 "BEEP" rápidos para confirmar a saída.

Aviso: O controlo de acesso será bloqueado por 60 segundos depois de entrar um código errado ou passando um cartão inválido por 5 vezes (tanto o teclado e o reconhecimento do cartão não estarão disponíveis durante estes 60 seg).

3.15 Adicionar grupos de cartões na ZONA 1

No modo de configuração:

- Pressione **[*]** seguido por **[9]** (o led amarelo pisca) depois pressione **[0]** seguido por **[1]**, um "BI" será ouvido como lembrete. Insira um número de 3 dígitos (000-999) correspondente à memória de armazenamento de dados em que deseja gravar o primeiro cartão de grupo, em seguida, insira um segundo número de três dígitos (000-999) indicando a quantidade de cartões que podem ser adicionados. Por exemplo:
 - a) Inserindo 005 060, significa que os cartões adicionados à memória começam a partir de 005 e são 60.
 - b) Inserindo 060 150, significa que os cartões adicionados à memória começam a partir de 060 e são 150.
 - Passe o primeiro cartão a ser adicionado ou insira um número de série (8 dígitos), o som de "BI" indica que o cartão foi adicionado correctamente.
- Aviso:** Depois de ter adicionado o primeiro número de série, os próximos (para o número de cartões estabelecidos) serão salvos automaticamente.
- Pressione **[F]** para sair do modo de configuração.

3.16 Modificar o código de utilizador da ZONA 1

No modo de configuração:

- Pressione **[*]** seguido por **[9]** (o led amarelo pisca) depois pressione **[0]** seguido por **[2]**, um "BI" será ouvido como lembrete. Insira um número de 3 dígitos (000-999) correspondente à caixa de armazenamento de dados em que deseja adicionar uma nova senha (o comprimento da senha deve ser o mesmo que o código do administrador).
- Pressione **[f]** para sair do modo de configuração.

Digipro - Digislim

Kontrola Dostępu

Instrukcja montażu i użytkowania

Art. DIGIPRO

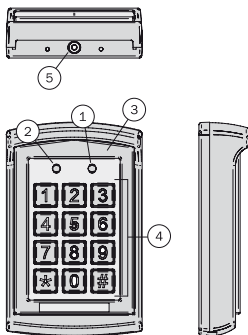

Art. DIGISLIM

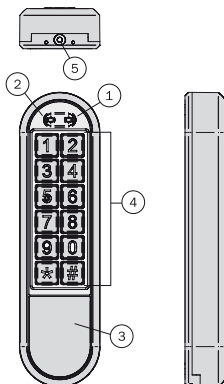

PL

N°	Opis	Dane techniczne
1	Wskaźnik trybu	Warunki użytkowania: - temperatura: -20 °C ÷ +50 °C - RH: ≤95% Prąd i napięcie: - wejście DC (prąd stały): +12V - +24V - wejście AC (prąd przemienny): ~ 12V - 24V - prąd w stanie gotowości: ≤80mA - prąd podczas użytkowania: ≤110mA Typ danych wyjściowych karty: - Karta EM ID (Default) Zasięg odczytu: 5cm Pojemność pamięci: - OBSZAR (ZONA) 1: do 1000 kodów dostępu i kart - OBSZAR (ZONA) 2: do 10 kodów dostępu LUB kart
2	Kontrolka drzwi	
3	Antena	
4	Klawiatura	
5	Śruby pokrywy	

1 OPIS PRODUKTU

- Czytnik wewnętrzny EM.
- Częstotliwość: 125KHz.
- Zasięg odczytu: 5cm.
- OBSZAR (ZONA) 1: do 1000 kodów dostępu i kart.
OBSZAR (ZONA) 2: do 10 kodów dostępu **LUB** kart.
- Logowanie za pomocą karty, logowanie za pomocą kodu, dostęp łączony.
- Działanie przy pomocy klawiatury cyfrowej.
- Wbudowana funkcja uniemożliwiająca usunięcie danych.
- Dwa wyjścia na przekaźniki.
- Czas opóźnienia wyjścia odblokowania: 0~99s.
- IP: 65.
- Wymiary:
DigiPro: 120x76x28 mm.
DigiSlim: 165x45x23,5 mm
- Dwa wyjścia na przekaźniki do otwierania drzwi, określenie pozycji drzwi, otwarcie drzwi z przycisku. Funkcja "określenie pozycji drzwi" odnosi się tylko do OBSZARU 1.

2 MONTAŻ

Uwaga: Należy ostrożnie zdjąć obudowę, zgodnie z podaną instrukcją. Zaleca zdejmować poszczególne części produktu w sposób delikatny, bez siłowania się z jej poszczególnymi elementami.

Uwaga: Aby ściągnąć obudowę należy przesunąć lekko do góry część przednią, następnie zgodnie z **Rys. 1**, podnieść dolny element na ok. 20° i delikatnie ściągnąć.

Przed przystąpieniem do montażu, należy wybrać miejsce w którym urządzenie do kontroli dostępu będzie zamontowane. Następnie należy postępować zgodnie z poniższą instrukcją montażu:

- Przy pomocy odpowiedniego klucza, znajdującego się w zestawie, należy otworzyć urządzenie poprzez odkręcenie i wyciągnięcie specjalnej śruby z dołu tylnej podstawy.
- Aby poprawnie wykonać otwory w podstawie, należy użyć szablonu z przygotowanymi otworami, zaznaczyć te miejsca a następnie wykonać otwory.
- Do przymocowania podstawy do ściany należy użyć śrub dołączonych do zestawu. Kable należy poprowadzić przez duży otwór w środku tylnej podstawy (**Rys. 2** i **Rys. 3**).
- Wykonać okablowanie zgodnie ze wskazówkami znajdującymi się z tyłu etykiety (**Rys. 4**).
- Złożyć ponownie urządzenie i zamocować je przy użyciu odpowiedniego klucza.

3 OPIS DZIAŁANIA

Przełączniki OBSZARU 1 i 2 mogą zostać zaprogramowane do otwierania zamka; ilość możliwych do zaprogramowania kart użytkowników – 1000 (oraz odpowiednie kody) dla OBSZARU 1 i maksymalnie do 10 kart użytkowników (lub 10 kodów) dla OBSZARU 2. Jednocześnie OBSZAR 1 w celu otwarcia zamka, może być zaprogramowany na 3 sposoby: dostęp na kartę (tylko z kartą), z kartą i kodem (używa Sie albo karty albo kodu) oraz dostęp łączony (wspólne użycie karty oraz kodu). OBSZAR 2 może być zaprogramowany jako dzwonek.

3.1 Dostęp do trybu ustawień

- Domyślny kod administratora: 1234.
- Wprowadzić domyślny kod administratora 2 razy (1234 - 1234). Jeśli:
 - a) jeśli wpisany domyślny kod admin. posiada 2 cyfry, należy wprowadzić 12 - 12;
 - b) jeśli wpisany domyślny kod admin. posiada 3 cyfry, należy wprowadzić 123 - 123;
 - c) jeśli wpisany domyślny kod admin. posiada 5 cyfr, należy wprowadzić 12345 - 12345;
 Pozostałe kody mogą zostać wprowadzone analogicznie, przy maksymalnej ilości 6 cyfr.
- Po wejściu w tryb ustawień, dioda żółta zapali się.

Uwaga: Kody użytkowników muszą się różnić od kodu administratora.

Uwaga: Kody OBSZARU 1 muszą być inne niż te z OBSZARU 2.

3.2 Ustawienie trybu dostępu

W trybie ustawienia:

- Nacisnąć przyciski **[*]** a następnie **[0]**, żółta dioda trybu miga, nacisnąć 2 razy przycisk **[0]**, czujnik zaświeci się na stałe i wyda długi dźwięk beep. Oznacza to, że jest możliwy dostęp tylko z kartą.
- Nacisnąć przycisk **[*]** a następnie **[0]**, żółta dioda trybu miga, nacisnąć przycisk **[0]** a następnie **[1]**, czujnik zaświeci się na stałe i wyda długi dźwięk beep. Oznacza to, że jest możliwy dostęp tak z kartą jak i z kodem.
- Nacisnąć przycisk **[*]** a następnie **[0]**, żółta dioda trybu miga, nacisnąć przycisk **[0]** a następnie **[2]**, czujnik zaświeci się na stałe i wyda długi dźwięk beep. Oznacza to, że jest możliwy dostęp łączony - z kartą i z kodem.
- Aby wyjść z trybu dostępu, należy nacisnąć przycisk **[#]**.

3.3 Ustawienie długości haseł

W trybie ustawienia:

- Nacisnąć przyciski **[*]** a następnie **[9]**, żółta dioda miga, następnie nacisnąć przycisk **[0]** a następnie **[4]** - będzie słycać dźwięk "BI", po którym należy wprowadzić X (X=2, 3, 4, 5, 6):
 - a) jeśli 2 - długość hasła/kodu będzie 2 cyfrowa (od 00 do 99).
 - b) jeśli 3 - długość hasła/kodu będzie 3 cyfrowa (od 000 do 999).
 Pozostałe kody mogą zostać wprowadzone analogicznie, przy ilości maksymalnej 6 cyfr. Dźwięk "BI", wskazuje, że wybrana wartość długości hasła została poprawnie wprowadzona. Jeśli słycać dźwięk "BI BI BI", oznacza, że wybrana wartość długości jest taka sama jak ta już użytkowana i nie można jej zmienić.
- Aby wyjść z trybu dostępu, należy nacisnąć przycisk **[#]**.

Uwaga: po zmianie wartości długości, wszystkie zaprogramowane karty oraz hasła zostaną skasowane.

3.4 Dodanie karty użytkownika oraz kodu (OBSZAR 1)

W trybie ustawienia:

Wprowadzić numer 3-cyfrowy (od 000 do 999), odpowiadający polu przechowywanych danych, w którym chcesz zapisać dane, żółta dioda miga:

- a) Jeśli czerwona dioda świeci się, oznacza to, że w wybranym polu pamięci znajdują się już zapisane dane, aby skasować pamięć należy 2 razy nacisnąć przycisk **[*]**.
- b) Jeśli zielona dioda świeci się, oznacza to, że w wybranym polu pamięci można dodać karty oraz hasła.

Postępowanie przy dodawaniu kart oraz haseł:

- Wejść w tryb ustawienia, żółta dioda miga.
- Wprowadzić numer 3-cyfrowy (od 000 do 999), w polu przechowywanych danych w którym chce się dodać użytkownika, dioda zielona zapali się.
- Zbliżyć kartę, dźwięk "BI" oznacza, że została dodana. Następnie należy wprowadzić wybrane hasło (odnoszące się do wcześniej dodanej). Długość hasła musi być taka jak kod administratora. Np. jeśli kod admin. to liczba 12, (długość wynosi 2), należy ustawić hasło 2 cyfrowe (od 00 do 99). Jeśli kod admin. to liczba 123 (długość wynosi 3), należy ustawić hasło 3 cyfrowe (od 000 do 999). Pozostałe kody mogą zostać wprowadzone analogicznie, przy ilości maksymalnej 6 cyfr...Dźwięk "BI", oznacza, że hasło zostało poprawnie wprowadzone.
- Aby wyjść z trybu dostępu, należy nacisnąć przycisk **[#]**.

3.5 Anulowanie karty i kodu użytkownika (OBSZAR 1)

W trybie ustawienia:

Wprowadzić numer 3-cyfrowy (od 000 do 999), odpowiadający polu przechowywanych danych, w którym chcesz pracować, jeśli dioda czerwona zaświeci się, oznacza to, że w wybranym polu pamięci znajdują się już zapisane dane, aby skasować pamięć należy 2 razy nacisnąć przycisk **[*]**.

3.6 Dodanie karty użytkownika lub kodu (OBSZAR 2)

W trybie ustawienia:

- Nacisnąć przyciski **[*]** a następnie **[4]**, żółta dioda miga, wprowadzić numer 2-cyfrowy (od 00 do 09), odpowiadający polu przechowywanych danych, w którym chcesz zapisać dane, dioda żółta będzie migać.
 - a) Jeśli czerwona dioda świeci się, oznacza to, że w wybranym polu pamięci znajdują się już zapisane dane, aby skasować pamięć należy 2 razy nacisnąć przycisk **[*]**.
 - b) Jeśli zielona dioda świeci się, oznacza to, że w wybranym polu pamięci można dodać karty oraz hasła.
- Przybliżyć kartę, dźwięk "BI" oznacza, że została dodana, **LUB** wprowadzić wybrane hasło; długość hasła musi być taka jak kod administratora. Np. jeśli kod admin. to liczba 12, (długość wynosi 2), należy ustawić hasło 2 cyfrowe (od 00 do 99). Jeśli kod admin. to liczba 123 (długość wynosi 3), należy ustawić hasło 3 cyfrowe (od 000 do 999). Pozostałe kody mogą zostać wprowadzone analogicznie, przy ilości maksymalnej 6 cyfr...Dźwięk "BI", wskazuje, że hasło zostało poprawnie wprowadzone.
- Aby wyjść z trybu dostępu, należy nacisnąć przycisk **[#]**.

3.7 Anulowanie karty i kodu użytkownika (OBSZAR 2)

W trybie ustawienia:

Nacisnąć przyciski **[*]** a następnie **[4]**, żółta dioda miga, wprowadzić numer 2-cyfrowy (od 00 do 09), odpowiadający polu przechowywanych danych, w którym chcesz pracować, jeśli dioda czerwona zaświeci się oznacza to, że w wybranym polu pamięci znajdują się już zapisane dane. W celu skasowania pamięć należy 2 razy nacisnąć przycisk **[*]**.

3.8 Przełącznik czasowy

Przełącznik czasowy dla OBSZARU 1

W trybie ustawienia:

- Nacisnąć przyciski **[*]** a następnie **[1]**, żółta dioda miga, wprowadzić pożądaną wartość (od 00 do 99), dioda zaświeci się na stałe i wyda długi dźwięk "BEEP", wskazujący na poprawne wprowadzenie czasu aktywacji przełącznika. Wpisana wartość wskazuje czas w którym przełącznik pozostaje aktywny. Na przykład:
 - Wpisując 05, oznacza że przełącznik będzie aktywny przez 5 sek.
 - Wpisując 00, należy przybliżyć kartę lub wpisać hasło po raz pierwszy aby aktywować przełącznik i powtórzyć operację aby go zamknąć.
- Aby wyjść z trybu dostępu, należy nacisnąć przycisk **[*]**.

Funkcja określenia pozycji drzwi (tylko dla OBSZARU 1): gdy ktoś otwiera drzwi i wejdzie, drzwi się zamkną. System automatycznie określa pozycję drzwi i zamyka przełącznik, niezależnie od faktu, że jest on jeszcze aktywny.

Przełącznik czasowy dla OBSZARU 2

W trybie ustawienia:

- Nacisnąć przyciski **[*]** a następnie **[5]**, żółta dioda miga, wprowadzić pożądaną wartość (od 00 do 99), dioda zaświeci się na stałe i wyda długi dźwięk "BEEP", wskazujący na poprawne wprowadzenie czasu aktywacji przełącznika. Wpisana wartość wskazuje czas w którym przełącznik pozostaje aktywny. Na przykład:
 - Wpisując 05, oznacza że przełącznik będzie aktywny przez 5 sek.
 - Wpisując 00, należy przybliżyć kartę lub wpisać hasło po raz pierwszy aby aktywować przełącznik i powtórzyć operację aby go zamknąć.
- Aby wyjść z trybu dostępu, należy nacisnąć przycisk **[*]**.

3.9 Anulowanie wszystkich kart i kodów użytkowników, przywrócenie ustawień fabrycznych

W trybie ustawienia:

- Nacisnąć przyciski **[*]** a następnie **[8]**, żółta dioda miga, nacisnąć 2 razy przycisk **[8]**, będzie słychać długi dźwięk "BEEP" a dioda żółta będzie świeciła na stałe. Oznacza to, że wszystkie zapamiętane dane (karta oraz kod dostępu) zostały poprawnie usunięte.
- Nacisnąć przyciski **[*]** a następnie **[8]**, żółta dioda miga, nacisnąć 2 razy przycisk **[9]**, będzie słychać długi dźwięk "BEEP" a dioda żółta będzie świeciła na stałe. Oznacza to, że wszystkie ustawienia fabryczne zostały przywrócone.
- Nacisnąć przycisk **[#]** aby wyjść z trybu ustawienia i pozostać w gotowości.

Uwaga:

W przypadku wprowadzenia niepoprawnych informacji, będzie słyszalny podwójny sygnał "BI-BI" a po 30 sekundach, urządzenie automatycznie powróci do trybu początkowego, przy ponownym akompaniamentem dźwięku "BI-BI".

Jeśli nie jest się w trybie ustawień i wprowadzi się niekompletny numer, lub jeśli trzeba odblokować drzwi przy pomocy karty i hasła dostępu (łączony), ale będzie wykonana tylko 1 z dwóch czynności, system po 5 sek. automatycznie zostanie przywrócony do trybu początkowego, przy akompaniamentem dźwięku "BI-BI".

Uwaga:

Jeśli kod admin został zgubiony, należy odłączyć zasilanie, nacisnąć i przytrzymać przycisk **[#]**, następnie przywrócić zasilanie. Jeden sygnał "BI" – przypominający – oznacza że kod admin ustawień fabrycznych został ponownie ustawiony.

Jeśli kody są 2 cyfrowe – kod admin. ustawienia fabrycznego wynosi 12

Jeśli kody są 3 cyfrowe – kod admin. ustawienia fabrycznego wynosi 123

Jeśli kody są 4 cyfrowe – kod admin. ustawienia fabrycznego wynosi 1234

Jeśli kody są 5 cyfrowe – kod admin. ustawienia fabrycznego wynosi 12345

Jeśli kody są 5 cyfrowe – kod admin. ustawienia fabrycznego wynosi 123456 (maks. 6 cyfr).

3.10 Zmiana kodu admin

W trybie ustawienia:

- Nacisnąć przyciski **[*]** a następnie **[3]**, żółta dioda miga, należy wprowadzić nowy kod administratora 2 razy (długość kodu admin musi być taka sama jak poprzednio): sygnał "BI" wskazuje, że zmiana kodu przebiegła pomyślnie.
- Nacisnąć przycisk **[#]** aby wyjść z trybu ustawienia.

3.11 Aktywacja/dezaktywacja alarmu blokującego usuwanie danych

W trybie ustawienia:

- Nacisnąć przyciski **[*]** a następnie **[6]** (żółta dioda miga), następnie pojawi się **[0]** a następnie **[1]**, będzie słyszalny długi sygnał "BEEP" a dioda żółta będzie świeciła na stałe, alarm blokujący usunięcie danych będzie nieaktywny.
- Nacisnąć przyciski **[*]** a następnie **[6]** (żółta dioda miga), następnie pojawi się **[0]** a następnie **[2]**, będzie słyszalny długi sygnał "BEEP" a dioda żółta będzie świeciła na stałe, alarm blokujący usunięcie danych będzie aktywny.
- Nacisnąć przycisk **[#]** aby wyjść z trybu ustawienia.

Uwaga: Jeśli fotorezystor jest narażony na działanie światła, wbudowany brzęczyk emituje ciągły sygnał dźwiękowy. Brzęczyk wyłączy się automatycznie w ciągu 60 sekund, gdy nie jest już wykrywane światło, lub po wprowadzeniu kod admin.

3.12 Aktywacja/dezaktywacja dzwonka

W trybie ustawienia:

- Nacisnąć przyciski **[*]** a następnie **[2]** (żółta dioda miga), następnie pojawi się **[0]** a następnie **[1]** będzie słyszalny długi sygnał "BEEP" a dioda żółta będzie świeciła na stałe, dzwonek będzie nieaktywny.
- Nacisnąć przyciski **[*]** a następnie **[2]** (żółta dioda miga), następnie pojawi się **[0]** a następnie **[2]** będzie słyszalny długi sygnał "BEEP" a dioda żółta będzie świeciła na stałe, dzwonek będzie aktywny.
- Nacisnąć przycisk **[F]** aby wyjść z trybu ustawienia.

Uwaga: Dzwonek w OBSZARZE 2 jest dostępny jeśli funkcja dzwonka jest aktywna. Nacisnąć przycisk **[*]** w trybie oczekiwania, przekaźnik uaktywni się 1 raz, aktywując tym samym dzwonek.

Uwaga: Jeśli funkcja dzwonka jest dostępna w OBSZARZE 2, nie ma możliwości użycia kart ani kodów użytkownika.

3.13 Dodanie karty master (tylko dla OBSZARU 1)

W trybie ustawienia:

- Nacisnąć przyciski **[*]** a następnie **[7]** żółta dioda miga, wskazując że nie ma zapamiętanych kart master. W przeciwnym razie jeśli dioda stanie się czerwona, oznacza to, że znajdują się już zapamiętane poprzednio dane. Nacisnąć dwukrotnie przycisk **[*]** aby wykasować pamięć. W tym przypadku dioda zielona będzie migąła. Zbliżyć kartę master, będzie słyszalny długi sygnał "BEEP", oznaczający fakt, że dodanie karty przebiegło poprawnie.
- Nacisnąć przycisk **[F]** aby wyjść z trybu ustawienia.

3.14 Wejście w tryb ustawień przez zbliżenie karty master

- Aby wejść w tryb ustawień, należy zbliżyć kartę master, żółta dioda zacznie migać a sygnał dźwiękowy potwierdzi wejście;
- Aby wyjść z trybu ustawień, należy przybliżyć ponownie kartę master. Dioda zapali się na zielono i zostaną wydane 3 szybkie sygnały "BEEP", potwierdzające wyjście.

Uwaga: Kontrola dostępu zostanie zablokowane na 60 sek., po wprowadzeniu niepoprawnego kodu lub przybliżeniu nieważnej karty przez 5 razy (w trakcie tych 60 sek. działanie klawiatury oraz rozpoznawanie kart nie będzie możliwe).

3.15 Dodanie grupy kart w OBSZARZE 1

W trybie ustawienia:

- Nacisnąć przyciski **[*]** a następnie **[9]** (dioda żółta miga), następnie pojawi się **[0]** a następnie **[1]** będzie słyszalny sygnał przypominający "BI". Wprowadzić numer 3 cyfrowy (od 000 do 999), odpowiadający polu przechowywanych danych w którym zostanie zapisana pierwsza karta grupy, następnie należy dopisać drugi numer 3-cyfrowy (od 000 do 999), który będzie wskazywał ilość kart które będą mogły zostać dodane. Na przykład:
 - Wprowadzając 005 060, oznacza to, że dodane do pamięci karty rozpoczynają się od 005 i, że w całości będzie ich 60.
 - Wprowadzając 060 150, oznacza to że, dodane do pamięci karty rozpoczynają się od 060 i, że w całości będzie ich 150.
- Zbliżyć pierwszą kartę która ma być dodana lub wprowadzić numer seryjny (8-cyfrowy), sygnał "BI" oznacza, że karta została poprawnie dodana.

Uwaga: Po nauczaniu pierwszej z serii karty, następne (z określonej ilości do dodania kart), zostaną zapisane automatycznie.

- Nacisnąć przycisk **[F]** aby wyjść z trybu ustawienia.

3.16 Zmiana kodu użytkownika w OBSZARZE 1

W trybie ustawienia:

- Nacisnąć przyciski **[*]** a następnie **[9]** (dioda żółta miga), następnie pojawi się **[0]** a następnie **[2]**, będzie słyszalny sygnał przypominający "BI". Wprowadzić numer 3 cyfrowy (od 000 do 999), odpowiadający polu przechowywanych danych w którym chce się zapisać dane, następnie wprowadzić nowy kod dostępu (długość hasła musi być taka sama jak kod admin).
- Nacisnąć przycisk **[#]** aby wyjść z trybu ustawienia.

Digipro - Digislim

Контроль доступа

 Инструкция по эксплуатации
и меры предосторожности

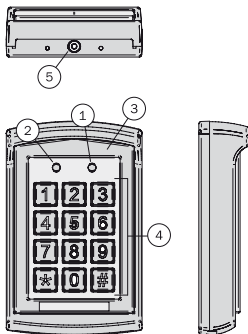
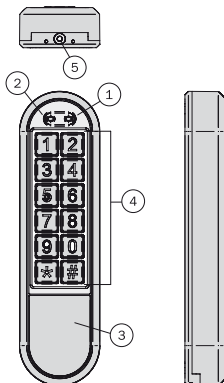
Art. DIGIPRO

Art. DIGISLIM

N°	Наименование	Технические данные
1	Индикатор режима	Условия эксплуатации: - Температура: -20°С ÷ +50°С - Влажность: ≤95% Ток и напряжение: - DC вход: +12V - +24V - AC вход : ~ 12V - 24V - Ток в режиме ожидания: ≤80mA - Ток во время использования: ≤110mA Применяемые карты: - EM ID Card (По умолчанию) Эффективная дистанция: 5cm Объем памяти: - ZONA 1: до 1000 паролей и карт - ZONA 2: до 10 карт ИЛИ пароль
2	Индикатор двери	
3	Антенна	
4	Клавиатура	
5	Крышка винта	

1 ТЕХНИЧЕСКИЕ ХАРАКТЕРИСТИКИ

- EM внутренний проигрыватель.
- Частота: 125КHz.
- Эффективное расстояние: 5см.
- ZONA 1: до 1000 паролей и карт
ZONA 2: до 10 карт **ИЛИ** пароль
- Доступ по карте, доступ по коду, комбинированный доступ.
- Работа с цифровой клавиатурой.
- Интегрированная функция автоудаления.
- Два выхода реле.
- Задержка открытия: 0~99s.
- IP: 65.
- Размеры:
DigiPro: 120x76x28 mm.
DigiSlim: 165x45x23,5 mm
- Два релейных выхода на открытие двери, определение статуса двери, открытие двери ключом. Определение статуса двери касается только ZONE 1.

2 УСТАНОВКА

Предупреждения: Пожалуйста, снимите крышку тщательно следуя инструкциям. При разборке не давите на части устройства.

Предупреждения: Для того, чтобы снять крышку, аккуратно тяните переднюю часть вверх, затем следуйте **Рис. 1**, приподнимите нижнюю часть примерно на 20° и аккуратно снимите её.

Перед установкой, разметьте положение, в котором контроль доступа будет закреплён. Пожалуйста, действуйте в соответствии со следующими инструкциями:

- Откройте устройство, отвинтив и удалив специальный винт, снизу заднего основания, при помощи гаечного ключа.
- Используйте шаблон для сверления, для того, чтобы найти точное положение и просверлить необходимые отверстия.
- Используя винты зафиксируйте заднее основание на стене. Обязательно пропустите кабели через большое отверстие в центре заднего основания (**Рис. 2** и **Рис. 3**).
- Запустите проводку внимательно следуя этикетке, расположенной с обратной стороны (**Рис. 4**).
- Установите блок и закрепите его с помощью гаечного ключа.

3 УПРАВЛЕНИЕ

Реле ZONE 1 и 2 могут быть запрограммированы на открытие замка, вы можете хранить максимум до 1000 карт пользователей (и их коды) для ZONE 1 и максимум до 10 карт пользователей (или 10 кодов) для ZONE 2. Кроме того, ZONE 1 может быть запрограммирована в 3 режимах на открытие замка: доступ по карте (карта только), при помощи карты или кода (вы можете использовать карту или код) и комбинированным доступом (карты и коды вместе). ZONE 2 может быть запрограммирован для звонка.

3.1 Доступ в режим настройки

- Код администратора по умолчанию 1234.
- Введите код администратора по умолчанию дважды (1234 - 1234). Но:
 - а) если админ код по умолчанию состоит из 2 цифр, пожалуйста, введите 12 - 12;
 - б) если админ код по умолчанию состоит из 3 цифр, пожалуйста, введите 123 - 123;
 - с) если админ код по умолчанию состоит из 4 цифр, пожалуйста, введите 1234 - 1234;
 Другие админ код по умолчанию могут быть выведены по аналогии и максимум на 6 цифр.
- После входа в режим настроек загорится жёлтый светодиод.

Предупреждения: пользовательские коды должны отличаться от кода администратора.

Предупреждения: ZONE 1 коды должны отличаться от кодов ZONE 2.

3.2 Настройка режима доступа

В режиме настройки:

- Нажмите **[*]**, а затем **[0]**, замигает желтый светодиод, нажмите клавишу **[0]** дважды, светодиод начнёт гореть постоянно, и вы услышите длинный звуковой сигнал. Это означает, что вы можете получить доступ только на карте.
- Нажмите **[*]**, а затем **[0]**, замигает желтый светодиод, нажмите клавишу **[0]**, а затем **[1]**, светодиод начнёт гореть постоянно, и вы услышите длинный звуковой сигнал. Это означает, что вы можете получить доступ с помощью карты и кода.
- Нажмите **[*]**, а затем **[0]**, замигает желтый светодиод, нажмите клавишу **[0]**, а затем **[2]**, светодиод начнёт гореть постоянно, и вы услышите длинный звуковой сигнал. Это означает, что вы можете получить доступ с помощью карты и кода (комбинированный доступ).
- Нажмите кнопку **[#]** для выхода из режима настройки.

3.3 Установка длины пароля

В режиме настройки:

- Нажмите **[*]**, а затем **[9]**, замигает желтый светодиод, нажмите клавишу **[0]**, а затем **[4]** и вы услышите "BI", как напоминание, введите (X=2, 3, 4, 5, 6):
 - а) если 2 - Длина пароля/кода 2 цифры (от 00 до 99).
 - б) если 3 - Длина пароля/кода 3 цифры (от 000 до 999).
 Остальные могут быть выведены по аналогии, максимум 6 цифр. "BI" звук, указывает, что выбранное значение длины был установлен правильно. Если раздастся звук "BI BI BI", он указывает, что выбранное значение длины уже используется и не может быть изменено.
- Нажмите кнопку **[#]** для выхода из режима настройки.

Предупреждения: как только вы изменили значение длины, все сохраненные карты и пароли будут отменены.

3.4 Добавление карты пользователя и кода (ZONE 1)

В режиме настройки:

Введите 3-значный номер (от 000 до 999), соответствующий ячейке для хранения данных, в которую Вы хотите внести данные, желтый светодиод мигает:

- a)** Если красный светодиод горит, это означает, что в выбранной ячейке данные уже сохранены, нажмите клавишу **[*]** дважды, чтобы очистить память;
- b)** Если горит зеленый светодиод, это означает, что карты и пароли могут быть добавлены в поле выбранной памяти.

Шаги, для добавления карт и паролей:

- В режиме настройки, желтый светодиод мигает.
- Введите 3-значный номер (от 000 до 999) в поле для хранения данных, в которое вы хотите добавить пользователя, загорится зеленый светодиод.
- Поднесите карту, звук "BI" означает, что он был добавлен. Затем вставьте желаемый пароль (относящийся к только что добавленной карте). Длина пароля должна быть такой же как админ кода. Например, если админ код 12 (2 -длина) вы должны установить 2-значный пароль (от 00 до 99). Если админ код 123 (3 длина), вы должны установить 3-значный пароль (от 000 до 999).
Остальные коды могут быть выведены по аналогии и максимум из 6 цифр...Звук "BI" означает, что пароль был установлен правильно.
- Нажмите кнопку **[#]** для выхода из режима настройки.

3.5 Удаление карты пользователя и кода (ZONA 1)

В режиме настройки:

Введите 3-значный номер (от 000 до 999), соответствующий ячейке хранения данных, с которой вы хотите работать, если красный светодиод горит, это означает, что в данной ячейке памяти данные уже сохранены, нажмите клавишу **[*]** дважды, чтобы очистить память.

3.6 Добавление карты пользователя или кода (ZONE 2)

В режиме настройки:

- Нажмите **[*]** а затем **[4]**, желтый светодиод мигает, вставьте 2-значный номер (от 00 до 09), соответствующий ячейке для хранения данных, с которой вы хотите работать, замигает желтый индикатор.
 - a)** Если красный светодиод горит, это означает, что внутри выбранной ячейки памяти данные уже сохранены, нажмите клавишу **[*]** дважды, чтобы стереть память.
 - b)** Если горит зеленый светодиод, это означает, что карты и пароли могут быть добавлены в выбранную ячейку для хранения данных.
- Поднесите карту, звук "BI" означает, что вы добавили её; **ИЛИ** введите нужный пароль, длина пароля должна быть такой же, как админ кода, если админ код 12 (2-длина) необходимо установить 2-значный пароль (от 00 до 99). Если код администратора 123 (3 длина), необходимо установить 3-значный пароль (от 000 до 999).
Остальные пароли могут быть выведены по аналогии...Звук "BI" означает, что пароль был установлен правильно.
- Нажмите кнопку **[#]** для выхода из режима настройки.

3.7 Удаление карты пользователя или кода (ZONA 2)

В режиме настройки:

Нажмите **[*]**, а затем **[4]**, замигает желтый индикатор, введите 2-значный номер (от 00 до 09), соответствующий ячейке для хранения данных, с которой вы хотите работать, если горит красный светодиод, он указывает, что в выбранной ячейке памяти данные уже сохранены, нажмите клавишу **[*]** дважды, чтобы стереть память.

3.8 Реле времени

Реле времени для ZONE 1

В режиме настройки:

- Нажмите **[*]**, а затем **[1]**, замигает желтый индикатор, введите нужное значение (от 00 до 99), желтый индикатор перестанет мигать, в это время вы услышите длинный “бип”, указывающий правильную установку времени активации реле. Установленное значение указывает время в течение которого реле будет активно. Например:
 - Ввод 05, означает, что реле будет оставаться активным в течение 5 секунд.
 - Ввод 00, вы должны поднести карту или вставить пароль один раз для активации реле и во второй раз, чтобы деактивировать его.
- Нажмите кнопку **[F]** для выхода из режима настройки.

Функция обнаружения состояния двери (ТОЛЬКО ZONE 1): когда кто-то открывает дверь и входит, и когда дверь закрыта, устройство автоматически определяет состояние двери и деактивирует реле даже если оно активировано.

Реле времени для ZONE 2

В режиме настройки:

- Нажмите **[*]**, а затем **[6]**, замигает желтый индикатор, введите нужное значение (от 00 до 99), желтый индикатор перестанет мигать, в это время вы услышите длинный “бип”, указывающий правильную установку времени активации реле. Установленное значение указывает время в течение которого реле будет активно. Например:
 - Ввод 05, означает, что реле будет оставаться активным в течение 5 секунд.
 - Ввод 00, вы должны поднести карту или вставить пароль один раз для активации реле и во второй раз, чтобы деактивировать его.
- Нажмите кнопку **[F]** для выхода из режима настройки.

3.9 Удаление всех карт пользователей и кодов, восстановление заводских настроек

В режиме настройки:

- Нажмите **[*]**, а затем **[8]**, замигает желтый индикатор, нажмите клавишу **[8]** дважды, вы услышите длинный "бип" и желтый индикатор остается перестанет мигать, указывая, что все сохраненные в памяти данные (карты пользователей и пароли) были правильно удалены.
- Нажмите **[*]**, а затем **[8]**, замигает желтый индикатор, нажмите клавишу **[9]** дважды, вы услышите длинный "бип" и желтый индикатор остается перестанет мигать, указывая на то, что заводские настройки были восстановлены.
- Нажмите **[#]** для выхода из режима настройки.

Предупреждения:

Если вы введете неверную информацию, вы услышите двойной "Би-би" и через 30 секунд устройство автоматически вернется к исходному режиму снова в сопровождении звука "Би-би".

Если вы не в режиме настройки, и вы вводите неполное число, или если Вы хотите отпереть дверь картой и паролем (в сочетании), то только одно из двух действий будет производится, устройство вернется в исходный режим автоматически через 5 секунд. раздастся двойной звук "Би-би".

Предупреждения:

Если админ код теряется, отключите питание, нажмите и удерживайте клавишу **[#]**, затем включите питание. Звук "БИ" означает, что по умолчанию админ код был успешно сброшен.

Если код администратора 2 цифры - по умолчанию код 12;

Если код администратора 3 цифры - по умолчанию код 123;

Если код администратора 4 цифры - по умолчанию код 1234;

Если код администратора 5 цифры - по умолчанию код 12345;

Если код администратора 6 цифры - по умолчанию код 123456 (максимум 6)..

3.10 Сигнализация антивзлома системы

В режиме настройки:

- Нажмите **[*]**, а затем **[3]**, замигает жёлтый светодиод, введите дважды новый код администратора (длина админкода должна быть такая же как раньше): звук "В!", показывая успешное изменение.
- Нажмите кнопку **[#]** для выхода из режима настройки.

3.11 Включение сигнала антивзлома

В режиме настройки:

- Нажмите **[*]**, а затем **[8]** (замигает жёлтый светодиод), затем нажмите **[0]**, а затем **[1]**, раздастся длинный "ВЕЕР" и жёлтый светодиод будет гореть непрерывно, режим антивзлома отключён.
- Нажмите **[*]**, а затем **[8]** (замигает жёлтый светодиод), затем нажмите **[0]**, а затем **[2]**, раздастся длинный "ВЕЕР" и жёлтый светодиод будет гореть непрерывно, режим антивзлома активен.
- Нажмите кнопку **[#]** для выхода из режима настройки.

Предупреждения: Встроенный сигнал сработает, когда на внутренний фоторезистор попадёт свет. Сигнал автоматически выключится через 60 секунд, после того как свет перестанет попадать внутрь устройства, или будет введён админкод.

3.12 Включение/выключение звонка

В режиме настройки:

- Нажмите **[*]**, а затем **[2]** (замигает жёлтый светодиод), затем нажмите **[0]**, а затем **[1]**. Вы услышите длинный "БИП" и желтый индикатор загорится непрерывно, звонок выключен.
- Нажмите **[*]**, а затем **[2]** (замигает жёлтый светодиод), затем нажмите **[0]**, а затем **[2]**. Вы услышите длинный "БИП" и желтый индикатор загорится непрерывно, звонок включен.
- Нажмите кнопку **[F]** для выхода из режима настройки.

Предупреждения: звонок в ZONE 2 доступен, только если функция звонка включена. Нажмите **[*]** в режиме ожидания, реле будет активным в момент работы звонка.

Предупреждения: Если звонок включить в ZONE 2, вы не сможете использовать карты или коды пользователей.

3.13 Добавление мастеркарты (только ZONE 1)

В режиме настройки:

- Нажмите **[*]**, а затем **[7]** зеленый светодиод будет мигать указывая, что нет мастеркарты, в противном случае, если индикатор становится красным это означает, что есть уже сохраненные данные, нажмите клавишу **[*]** дважды, чтобы очистить память, в этот момент замигает зеленый светодиод, поднесите мастеркарту, будет услышан длинный "сигнал", указывающий, что добавление было успешным.
- Нажмите кнопку **[F]** для выхода из режима настройки.

3.14 Вход в режим настроек с помощью мастеркарты

Чтобы войти в режим настроек:

- Поднесите мастеркарту, замигает желтый индикатор и раздастся длинный "БИ", как подтверждение входа;
- Чтобы выйти из режима настройки, снова поднесите мастер карту, светодиод загорится зеленым, и вы услышите 3 быстрых сигнала, подтверждающих выход.

Предупреждения: Контроль доступа будет заблокирован в течение 60 секунд после ввода неправильного кода или после того, как поднесли недопустимую карту 5 раз (клавиатура и распознаватель карт не будет доступен в течение этих 60 сек.).

3.15 Добавление группы карт для ZONE1

В режиме настройки:

- Нажмите **[*]**, а затем **[9]** (замигает жёлтый светодиод), затем нажмите **[0]**, а затем **[1]**, раздастся "БИ", как подтверждение. Введите 3-значный номер (от 000 до 999), соответствующий ячейке для хранения данных, где вы хотите сохранить первую карту группы, а затем введите второй 3-значный номер (от 000 до 999) с указанием количества карт, которые должны быть добавлены. Например:
a) Ввод 005 060, означает, что карты будут добавлены начиная с 005 ячейки памяти, и их 60.
b) Вставка 060 150, означает, что карты будут добавлены начиная с 060 ячейки памяти, и их 150.
- Проведите первой картой, которая будет добавлена или введите серийный номер (8 цифр), звук "БИ" означает, что карта была успешно добавлена.

Предупреждения: После распознавания первого серийного номера, следующие номера (по количеству карточек) будут автоматически добавлены.

- Нажмите кнопку **[F]** для выхода из режима настройки.

3.16 Изменение кода пользователя ZONE 1

В режиме настройки:

- Нажмите **[*]**, а затем **[9]** (замигает жёлтый светодиод), затем нажмите **[0]**, а затем **[2]**, вы услышите "БИ", как подтверждение. Введите 3-значный номер (от 000 до 999), соответствующий ячейке для хранения данных, в которой вы хотите добавить новый пароль, введите новый пароль (длина пароля должна быть такой же, как админ кода).
- Нажмите кнопку **[#]** для выхода из режима настройки.

1

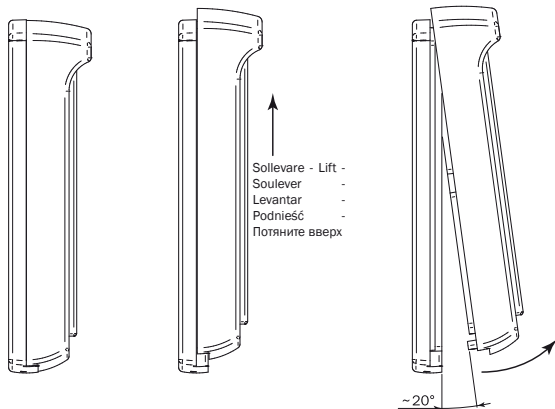

Attenzione: Per rimuovere il coperchio, far scorrere leggermente verso l'alto la parte frontale, quindi seguendo la Fig. 1 sollevare la parte inferiore di circa 20° e rimuoverlo delicatamente.

Warning: In order to remove the lid, slightly slide upward the front part, then following Fig. 1, lift the lower part of about 20° and remove it gently.

Attention: Pour retirer le couvercle faites glisser légèrement vers le haut la partie avant, puis en suivant la Fig. 1 soulevez la partie inférieure d'environ 20° et retirez-la délicatement.

Atención: Para eliminar la cubierta, deslice ligeramente hacia arriba la parte frontal, siguiendo la Fig. 1, levante la parte inferior cerca de 20° y retírela delicadamente.

Aviso: A fim de remover a tampa, deslize um pouco para cima a parte da frente, em seguida, siga a Fig. 1, levante a parte inferior cerca de 20° e remova-a suavemente.

Uwaga: Aby ściągnąć obudowę należy przesunąć lekko do góry część przednią, następnie zgodnie z Rys. 1, podnieść dolny element na ok. 20° i delikatnie ściągnąć.

Предупреждения: Для того, чтобы снять крышку, аккуратно тяните переднюю часть вверх, затем следуйте Рис. 1, приподнимите нижнюю часть примерно на 20° и аккуратно снимите её.

2

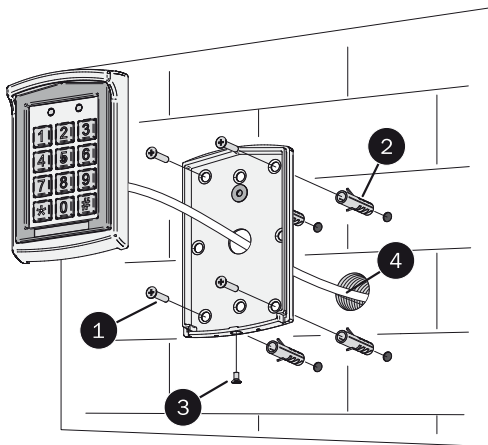

N°	Descrizione - Description
1	Vite - Screw - Vis - Tornillo - Parafuso - Šruba - Винты
2	Tassello - Screw anchors - Chevilles - Clavijas - Fichas - Кофки - Заглушки
3	Vite torx - Torx screw - Vis torx - Tornillo torx - Parafuso torx - Šruba torx - Винты torx
4	Cablaggio del sistema - System wiring - Câblage du système - Cableado del sistema - Cabo do sistema - Okablowanie systemu - кабельная система

3

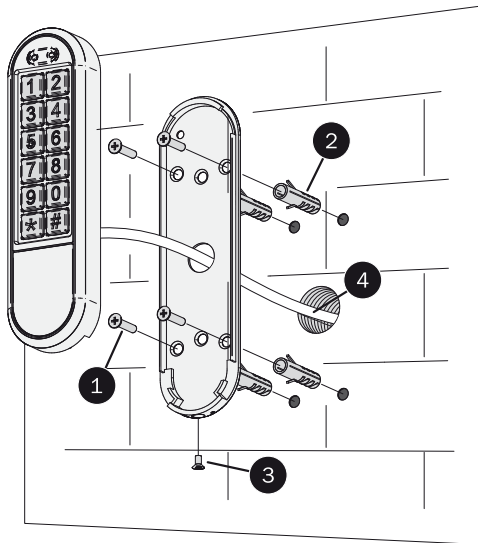

N°	Descrizione - Description
1	Vite - Screw - Vis - Tornillo - Parafuso - Šruba - Винты
2	Tassello - Screw anchors - Chevilles - Clavijas - Fichas - Kołki - Заглушки
3	Vite torx - Torx screw - Vis torx - Tornillo torx - Parafuso torx - Šruba torx - Винты torx
4	Cablaggio del sistema - System wiring - Câblage du système - Cableado del sistema - Cabo do sistema - Okablowanie systemu - кабельная система

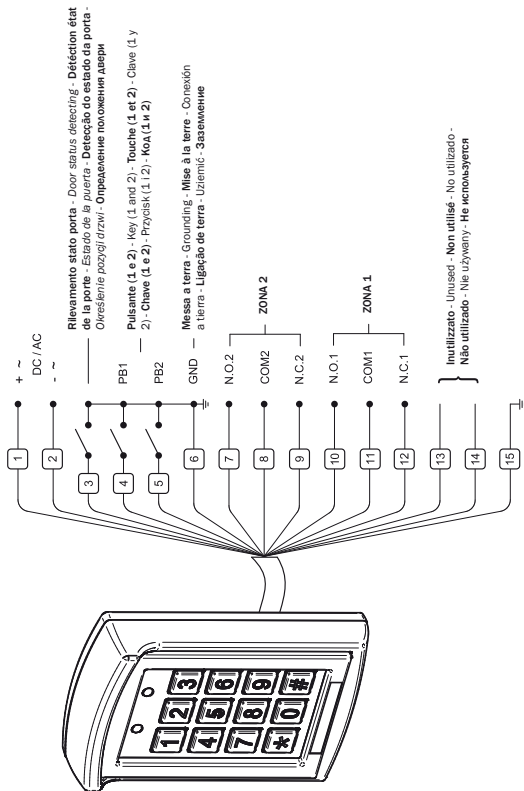

N°	Colore cavo - Color of wires	Descrizione - Description	
1	Rosso - Red - Rouge - Rojo - Vermelho - Czerwony - Красный	DC input: +12V - +24V AC input : ~ 12V - 24V	
2	Nero - Black - Noir - Negro - Preto - Czarny - Чёрный		
3	Marrone - Brown - Brun - Marrón - Marrom - Brązowy - Коричневый	Rilevamento stato porta - Door status detecting - Détection état de la porte - Estado de la puerta - Detecção do estado da porta - Określenie pozycji drzwi - Определение положения двери	
4	Arancione - Orange - Naranja - Laranja - Pomarańczowy - Оранжевый	Tasto attivazione ZONA 1 - ZONE 1 activation key - Touche activation ZONE 1 - Clave activación ZONA 1 - Chave de activação ZONA 1 - Przycisk aktywujący OBSZAR 1 - ZONE 1 код активации	
5	Giallo - Yellow - Jaune - Amarillo - Amarelo - Żółty - Жёлтый	Tasto attivazione ZONA 2 - ZONE 2 activation key - Touche activation ZONE 2 - Clave activación ZONA 2 - Chave de activação ZONA 2 - Przycisk aktywujący OBSZAR 2 - ZONE 2 код активации	
6	Verde - Green - Vert - Zielony - Зелёный	Messa a terra - Grounding - Mise à la terre - Conexión a tierra - Ligação de terra - Uziemić - Заземление	
7	Blu - Blue - Bleu - Azul - Niebieski - Синий	N.O. 2	ZONA 2
8	Viola - Purple - Violet - Morado - Roxo - Fioletowy - Фиолетовый	COM 2	
9	Grigio - Gray - Gris - Cinza - Szary - Серый	N.C. 2	
10	Bianco - White - Blanc - Blanco - Branco - Biały - Белый	N.O. 1	ZONA 1
11	Rosa - Pink - Rose - Czerwony - Розовый	COM 1	
12	Verde chiaro - Light green - Vert clair - Verde claro - Luz verde - Woda - Голубой	N.C. 1	
13	Nero/Bianco - Black/White - Noir/Blanc - Negro/Blanco - Preto/Branco - Czarny/Biały - Чёрный/Белый	Inutilizzato - Unused - Non utilisé - No utilizado - Não utilizado - Nie używany - Не используется	
14	Marrone/Bianco - Brown/White - Brun/Blanc - Marrón/Blanco - Marrom/Branco - Brązowy/Biały - Коричневый/Белый		
15	Argento (schermato) - Silver (shield) - Argent (écran) - Plata (blindado) - Prata (blindado) - Srebrny (ekranowany) - Серебро (экранированные)	Messa a terra schermata - Shielded ground - Écran mise à la terre - Pantalla de puesta a tierra - Blindagem ligada à terra - Uziemiony ekran - Экран кабеля	

Questo manuale è stato realizzato utilizzando carta ecologica riciclata certificata Ecolabel per contribuire alla salvaguardia dell'ambiente.

This manual was printed using recycled paper certified Ecolabel to help save the environment.

Ce manuel a été réalisé en utilisant du papier recyclé certifié Ecolabel afin de respecter l'environnement.

El manual ha sido fabricado utilizando papel reciclado certificado Ecolabel para preservar el medio ambiente.

Este manual foi impresso com papel reciclado certificado Ecolabel para ajudar a preservar o meio ambiente.

W celu wsparcia ochrony środowiska, niniejszą instrukcję zrealizowaliśmy wykorzystując papier ekologiczny pochodzący z recyklingu i posiadający certyfikat Ecolabel.

Данное руководство было напечатано с использованием переработанной бумаги сертифицированной Ecolabel, чтобы помочь сохранить окружающую среду.

DEA[®]
move as you like

**DEA SYSTEM S.p.A. - Via Della Tecnica, 6
ITALY - 36013 PIOVENE ROCCHETTE (VI)**

tel. +39 0445 550789 - fax +39 0445 550265

Internet <http://www.deasystem.com> - e-mail: deasystem@deasystem.com